

## Notre gamme de produits

Présentation de nos systèmes de coffrage





# Sommaire

Plus avec MEVA	4	Triplex	28	Échafaudage grim pant KLK	52
AluFix	6	MevaDec	30	Coffrage grim pant guidé MGC-H	54
AluStar	8	MevaFlex	32	Pare-chute guidé MGS-H	56
StarTec	10	VarioMax	34	Coffrage auto-grim pant MAC	58
StarTec XT	12	MEVA FormSet	36	Coffrage spécial	60
Mammut 350	14	Tour d'éta iement MT 60	38	Service & conseil	62
Mammut XT	16	Tour d'éta iement MEP	40	BIM & planification	64
MIS – Sécurité Intégrée MEVA	18	SecuritBasic	42	Outils numériques & béton apparent	66
Coffrage de cintrage Radius	20	Passerelle de bétonnage amovible BKB	44	Location & reconditionnement des coffrages des clients	68
Coffrage de poteaux circulaires Circo	22	Plate-forme de travail pliable KAB	46		
Coffrage de poteaux CaroFalt	24	Tour escalier MTT	48		
Ferme de butonnage	26	Space	50		

Le coffrage  
simplement malin

▲ meva

**Un pionnier qui ouvre la voie**

## Plus avec MEVA

Le coffrage. Juste. Intelligent.

Un grand nombre de produits, aujourd'hui des standards de l'industrie du coffrage, ont été développés par MEVA à Haiterbach (Bade-Wurtemberg). En tant que pionnier de la branche, nous travaillons à améliorer le quotidien des entreprises de construction. Nous mettons tout en œuvre pour sécuriser et simplifier les travaux de coffrage pour une meilleure productivité. Et pour cela, quoi de plus normal que de faire appel à des produits et des technologies de qualité.

PME familiale et indépendante, nos actes et nos décisions sont guidés par les valeurs des entreprises familiales. Il nous semble donc important que nos clients puissent bénéficier de produits de pointe ainsi que d'un suivi personnalisé de leurs projets, et ce, quel que soit l'endroit du globe.

Du coffrage spécial aux formes complexes au coffrage standard : notre savoir-faire et notre grande variété de produits font de nous un partenaire hors pair en matière de conseils, notamment pour les incroyables challenges auxquels font aujourd'hui face les professionnels de la construction.

## AluFix – Le manuable léger

# De l'efficience pour le bâtiment

### Coffrer sans concession

AluFix, c'est le coffrage incontournable de tout projet de construction sans grue devant satisfaire aux exigences d'un béton de parement. Son large choix de panneaux est parfaitement adapté aux besoins et aux spécificités des chantiers du monde entier.

AluFix est convaincant dans

- la construction résidentielle
- la construction tertiaire
- les travaux publics et le génie civil
- la construction communale et d'infrastructures
- la construction paysagère et l'aménagement de jardins



i

## Tout simplement ingénieux

- **Flexibilité**
  - Des hauteurs de 350, 300, 270, 250, 150 et 135 cm ainsi que 6 largeurs pour faciliter le coffrage des angles, quelle que soit l'épaisseur du voile à réaliser
- **Performance**
  - Admet une pression du béton frais (norme DIN 18218) de 50 kN/m<sup>2</sup> pour un voile simple (tolérances de planéité norme DIN 18202, Tab. 3, ligne 6)
- **Utilisation variée**
  - Dimensions idéales pour de nombreux travaux
  - Construction dans l'existant
- **Sans grue**
- **Profil creux en aluminium**
  - Profil de préhension ergonomique
  - Cadre robuste
  - Thermolaquage de grande qualité
  - Revêtement résistant aux chocs et aux rayures
  - Facilité de nettoyage
- **L'ingénieuse traverse multifonction**
  - Avec écrous Dywidag soudés dans le profil
  - Tous les accessoires (consoles, étais tirant-poussant, rails d'alignement par ex.) sont mis en place avec la vis à brides MEVA
- **Design MEVA, design fonctionnel**
  - Serrure de coffrage MEVA pour un assemblage robuste et rapide au marteau
  - Peau en polypropylène de grande qualité alkus assortie d'une garantie longue durée de 7 ans
- **Compatible avec EcoAs**



### Tige traversante hors béton

La tige traversante haute peut être facilement remplacée par des brides de serrage 23 et une entretoise D22 comme écarteur.



### Passage de tige rentrant

Les panneaux de 90 et 75 cm de large sont équipés de passages de tige supplémentaires. Situés à 20 cm du bord des panneaux, ces passages de tige permettent de poser les tiges traversantes au-dessus de la bande d'étanchéité et donc de simplifier le coffrage des fondations.



### Sans tiges traversantes

Les panneaux AluFix de 25 à 55 cm de large facilitent le bétonnage des fondations et murets, car le coffrage peut être exécuté sans les traditionnelles tiges traversantes. Pour cela, des feuillards perforés sont mis en place à l'aide de tendeurs. Et la tige traversante haute (hors béton) est fixée à l'aide de la bride de serrage 23.



## AluStar

# AluStar dévoile ses performances en toute légèreté

Le meilleur rapport poids-performance de sa catégorie

AluStar est un coffrage manuportable universel en aluminium. Léger et maniable, AluStar convainc sur tous les types de chantier, pas seulement sur les chantiers sans grue.

La flexibilité avant tout ! AluStar est 100% compatible avec le coffrage polyvalent en acier StarTec et vient compléter la gamme lors de la mise en œuvre sur les chantiers.

AluStar offre de nombreuses possibilités de coffrage grâce à sa large gamme de panneaux. Debout ou couchés, les panneaux peuvent être combinés à volonté pour atteindre, par pas de 30 cm, la hauteur attendue.

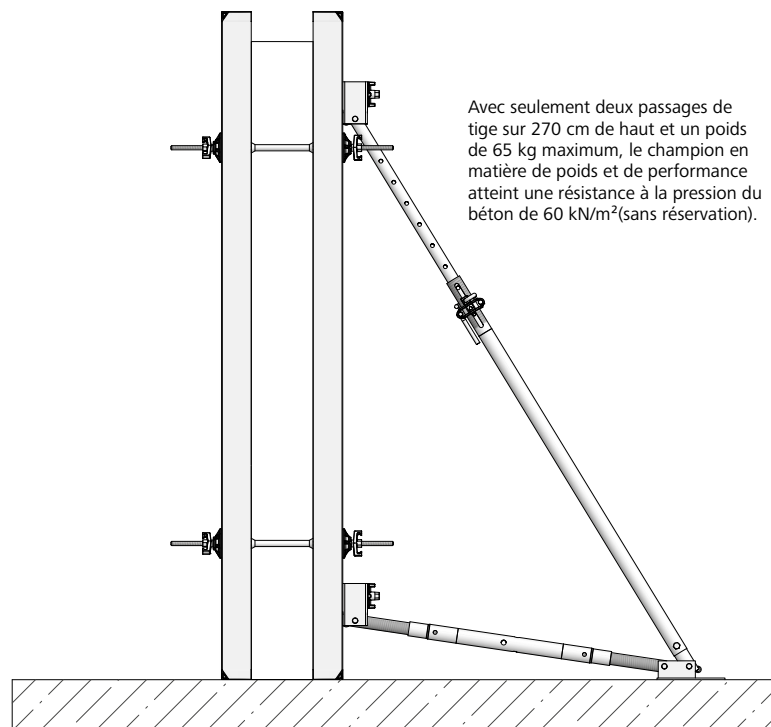

Avec seulement deux passages de tige sur 270 cm de haut et un poids de 65 kg maximum, le champion en matière de poids et de performance atteint une résistance à la pression du béton de 60 kN/m<sup>2</sup>(sans réservation).





i

## Travaillez malin

### Présentation du coffrage léger AluStar

- **Poids plume**
  - 65 kg maximum pour le panneau le plus grand (270 x 90 cm)
- **Performance**
  - Pression admissible du béton frais (selon la norme DIN 18218) sans réservation : 60 kN/m<sup>2</sup> (norme DIN 18202, tableau 3, ligne 6)
- **Utilisations variées**
  - Idéal pour la construction résidentielle et tertiaire
  - Construction dans l'existant
- **Profils creux en aluminium**
  - Poignée ergonomique
  - Robustes
  - Thermolaquage de grande qualité
  - Revêtement résistant aux chocs et aux rayures
  - Nettoyage facile
- **Traverse multifonction**
  - Intelligente grâce aux écrous Dywidag soudés dans le profil
  - Permet de fixer les accessoires, tels que consoles, étais tirant-poussant et rails d'alignement, avec la vis à brides MEVA
- **Ancrer en position inclinée ou avec un décalage en hauteur**
  - Passage de tige avec douille conique en aluminium soudée sur les deux côtés
- **Design intelligent**
  - Serrure de coffrage MEVA pour un assemblage robuste et rapide au marteau
  - Renforts moulés à bords chanfreinés au niveau des angles (sur panneaux de 55 cm et plus de large) pour faciliter la mise en place et l'ajustement du coffrage au pied de biche
  - Peau en polypropylène alkus de grande qualité avec 7 ans de garantie
- **Entièrement compatible avec StarTec**

## StarTec

# StarTec relève les défis les plus variés

Un coffrage universel et flexible

Avec une résistance à la pression du béton frais de 60 kN/m<sup>2</sup>, ce coffrage universel en acier est un véritable multitalent. Utilisé par des entreprises de construction du monde entier, StarTec a déjà largement fait ses preuves, notamment en matière de productivité et d'efficacité.

Le coffrage StarTec est 100 % compatible avec le coffrage léger et compact AluStar, qui avec ses panneaux manportables complète parfaitement StarTec.



### SecuritBasic

L'équipement de sécurité avec plate-forme de bétonnage peut être installé facilement avec un seul système de fixation : la vis à brides. Avec une charge admissible jusqu'à 200 kg/m<sup>2</sup>, la sécurité des travailleurs est assurée tout au long des travaux, du montage du coffrage au coulage du béton.

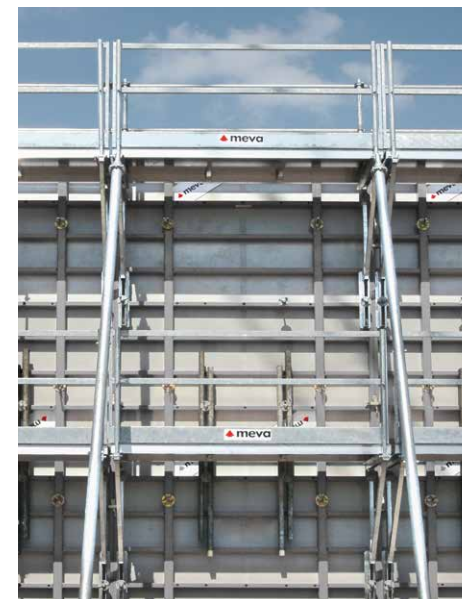

### StarTec-Securit

La mise en place d'un équipement de prévention conforme est au moins aussi rapide que celle d'une plate-forme traditionnelle à platelage séparé, ce qui justifie aussi son prix. La plate-forme de bétonnage est installée prête à l'emploi sur le panneau StarTec et livrée repliée sur le chantier. Facile à transporter de par sa faible hauteur (moins de 30 cm de haut), StarTec-Securit peut être mis en œuvre dès son arrivée sur le chantier. La plate-forme repliable reste en place sur le panneau. La plate-forme de bétonnage comporte un garde-corps arrière, des garde-corps d'about, une protection frontale ainsi qu'une trappe d'accès avec échelle intégrée et étais combinés.



i

## Travaillez malin

### Le coffrage polyvalent StarTec

- **Dimensions**
  - Jusqu'à 8,91 m<sup>2</sup> de surface coffrante par panneau (330 x 270 cm)
- **Performance**
  - Pression admissible du béton frais (selon norme DIN 18218) sans réservation: 60 kN/m<sup>2</sup> (norme DIN 18202, tableau 3, ligne 6)
- **Usage universel dans le secteur de la construction résidentielle et tertiaire**
- **Cadre en profils creux**
  - Stabilité dimensionnelle
  - Résiste à la torsion
  - Galvanisé à chaud pour faciliter le nettoyage et réduire l'adhérence du béton
- **Traverse multifonction**
  - Écrous Dywidag soudés dans le profil
  - Permet de fixer les accessoires, tels que consoles, étais tirant-poussant, rails d'alignement, avec la vis à brides MEVA
- **Ancrer en position inclinée ou avec un décalage en hauteur**
  - Passage de tige avec douille conique en acier soudée sur les deux côtés
- **Design intelligent**
  - Serrure de coffrage MEVA pour un assemblage robuste et rapide au marteau
  - Angles chanfreinés sur les panneaux de 135 cm et plus de large pour faciliter la mise en place et l'ajustement au pied de biche
  - Peau en polypropylène alkus de grande qualité avec 7 ans de garantie
- **Entièrement compatible avec le coffrage léger AluStar**

## Ancrage unilatéral ou bilatéral

# Une nouvelle génération avec plus de flexibilité et de productivité

Le coffrage StarTec XT réunit à lui seul, grâce au passage de tige intégré Combi, trois méthodes d'ancrage. De plus, il est possible de passer d'une méthode à l'autre en un tour de main – sans avoir à ajouter de pièces supplémentaires. Cela vous donne de la flexibilité, tout comme la possibilité, avec l'ancrage unilatéral, de réduire nettement les temps de coffrage. Autre avantage : StarTec XT est entièrement compatible avec le coffrage StarTec et le coffrage léger sans grue AluStar.



Avec une résistance à la pression du béton frais de 60 kN/m<sup>2</sup>, le coffrage polyvalent StarTec XT est la solution idéale pour les applications de la construction de bâtiments résidentiels, tertiaires, industriels et agricoles.

## Travaillez malin

### → Dimensions

- Jusqu'à 8,91 m<sup>2</sup> de surface coffrante par panneau (330 x 270 cm)
- Hauteurs de panneaux de 330, 270 et 135 cm et seulement 8 largeurs de panneaux pour réaliser des solutions d'angle simple, quelle que soit l'épaisseur du voile

### → Performance

- Pression admissible du béton frais (selon norme DIN 18218) voile simple (sans réservation) : 60 kN/m<sup>2</sup> (norme DIN 18202, Tab. 3, ligne 6)

### → Usage universel dans la construction de bâtiments résidentiels, tertiaires, industriels et agricoles.

### → Profil creux en acier

- Stabilité dimensionnelle
- Résiste à la torsion
- Galvanisé à chaud pour faciliter le nettoyage et réduire l'adhérence du béton

### → Traverse multifonction intelligente

- Avec écrous Dywidag soudés dans le profil
- Traverse multifonction (profil creux en acier avec écrous DW 15 intégrés) pour une fixation rapide et fiable des accessoires avec seulement une pièce – la vis à brides

### → Passage de tige intégré Combi avec logement orientable pour 3 méthodes d'ancrage en un même système

- Gains de temps, plus de pièces additionnelles ni d'accessoires à monter
- Plus de pièces perdables
- Facile à manier

### → Les deux côtés du coffrage sont identiques

### → Design MEVA bien pensé

- Serrure de coffrage MEVA pour un assemblage robuste et rapide au marteau
- Angles chanfreinés (sur les largeurs de panneaux à partir de 135 cm) pour faciliter l'alignement et l'ajustement à l'aide d'un pied-de-biche
- Peau en polypropylène alkus de grande qualité avec 7 ans de garantie
- Vis à brides adaptée à tous les accessoires

### → Entièrement compatible avec les coffrages StarTec et AluStar



### Passage de tige Combi de série

3 méthodes de serrage disponibles en un seul geste

## Mammut 350

# Mammut prend de la hauteur

Résistance à la pression du béton frais jusqu'à 100 kN/m<sup>2</sup> sans réservation

Avec le lancement de son coffrage modulaire de grande dimension, MEVA a naguère effectué un travail de pionnier et ouvert la voie à une nouvelle efficacité dans l'industrie du coffrage.

La gamme de produits Mammut concentre un maximum de productivité et de flexibilité dans le secteur de la construction industrielle et du génie civil, tout en posant sans cesse de nouveaux jalons. Le coffrage Mammut 350 se démarque par sa très grande résistance à la pression du béton frais : jusqu'à 100 kN/m<sup>2</sup> sans réservation.

Le coffrage Mammut 350 est facile à mettre en place et permet une vitesse de remplissage illimitée jusqu'à 4 m de haut. Avec des panneaux de grande dimension, jusqu'à 8,75 m<sup>2</sup> par panneau, le chantier peut progresser rapidement. Et les hauteurs d'étage jusqu'à 350 cm peuvent être réalisées avec un seul panneau, c'est-à-dire sans rehausser le coffrage.



1

## Travaillez malin

### Le coffrage industriel Mammut 350

- **Dimensions**
  - Jusqu'à 8,75 m<sup>2</sup> de surface coffrante par panneau (350 x 250 cm)
  - Pour des hauteurs sous plafond jusqu'à 350 cm sans rehausser le coffrage
- **Performance**
  - Pression admissible du béton frais (selon norme DIN 18218) sans réservation : 100 kN/m<sup>2</sup> (norme DIN 18202, tableau 3, ligne 7)
- **Usage universel dans le secteur de la construction industrielle et du génie civil**
- **Cadre en profils creux**
  - Stabilité dimensionnelle
  - Résiste à la torsion
  - Galvanisé à chaud pour faciliter le nettoyage et réduire l'adhérence du béton
- **Traverse multifonction**
  - Intelligente grâce aux écrous Dywidag soudés dans le profil
  - Permet de fixer les accessoires, tels que consoles, étais tirant-poussant, rails d'alignement, avec la vis à brides MEVA
- **Ancrer en position inclinée ou avec un décalage en hauteur**
  - Passage de tige avec douille conique en acier soudée sur les deux côtés
- **Design intelligent**
  - Serrure de coffrage MEVA pour un assemblage robuste et rapide au marteau
  - Angles chanfreinés pour faciliter la mise en place et l'ajustement au pied de biche (sur panneaux de 125 cm et plus de large)
  - Peau en polypropylène alkus de très grande qualité garantie 7 ans
- **Compatible avec la gamme Mammut XT, un coffrage permettant 3 méthodes d'ancrage**

## Mammut XT

Différentes méthodes pour simplifier le serrage

Jamais un coffrage de grande dimension n'a été aussi flexible et facile à mettre en œuvre

Mammut est LA solution de coffrage pour la construction modulaire grand format. Avec son nouveau système de coffrage Mammut XT, MEVA pose de nouveaux jalons et poursuit sa succès story dans la gamme des 100 kN/m<sup>2</sup>. Coffrage ultraproductif, Mammut XT fait ses preuves sur les chantiers. Mammut XT, le coffrage pour le bâtiment et le génie civil.



// Et les arguments sont solides : 30 % de temps de coffrage en moins et beaucoup moins de pièces à manipuler – ça me permet de gagner en productivité. //

**i**

## Travaillez malin

### Le coffrage industriel Mammut 350

- **Dimensions**
  - Jusqu'à 8,75 m<sup>2</sup> de surface coffrante par panneau (350 x 250 cm)
  - Pour des hauteurs sous plafond jusqu'à 350 cm sans rehausser le coffrage
- **Performance**
  - Pression admissible du béton frais (selon norme DIN 18218) sans réservation : 100 kN/m<sup>2</sup> (norme DIN 18202, tableau 3, ligne 7)
- **Usage universel dans le secteur de la construction industrielle et du génie civil**
- **Profil creux en acier**
  - Stabilité dimensionnelle
  - Résiste à la torsion
  - Galvanisé à chaud pour faciliter le nettoyage et réduire l'adhérence du béton
- **Traverse multifonction**
  - Intelligente grâce aux écrous Dywidag soudés dans le profil
  - Permet de fixer les accessoires, tels que consoles, étais tirant-poussant, rails d'alignement, avec la vis à brides MEVA
- **Passage de tige Combi intégré dans le cadre du coffrage**
  - Gains de temps, plus besoin d'installer des pièces en plus ou des accessoires
  - Plus de pièces à fixer
  - Facile à manipuler
- **Coffrage avec deux banches identiques**
- **Design intelligent**
  - Serrure de coffrage MEVA pour un assemblage robuste et rapide au marteau
  - Angles chanfreinés pour faciliter la mise en place et l'ajustement au pied de biche (sur panneaux de 125 cm et plus de large)
  - Peau en polypropylène alkus de très grande qualité garantie 7 ans
- **Compatible avec la gamme Mammut 350**



### Passage de tige Combi de série

3 méthodes de serrage disponibles en un seul geste

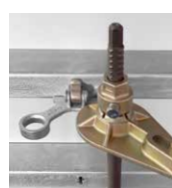

### Support amovible pour tiges filetées

Se fixe sur n'importe quel écrou du panneau



### Griffe pour serrure de coffrage

Fermeture intégrée sur la traverse horizontale – pour une maintenance simple sur le chantier

## MIS – Sécurité Intégrée MEVA

# Un mode opératoire tout en sécurité

Efficiente et ingénieuse

MIS, c'est la solution tout-en-un repliable, c'est-à-dire un équipement de sécurité complet, destinée aux coffrages de voiles MEVA. Échelle, garde-corps arrière et d'avant, garde-corps face coffrante et passerelles extensibles améliorent la sécurité pendant toute la phase de montage ; le parcage des accessoires sur le garde-corps arrière facilite le travail. MIS est synonyme de cadences élevées, et ce, sans compromis économiques.





**i**

## Juste intelligent

### → Protection collective

- La passerelle MIS répond aux normes DIN EN 12811 et DIN EN 12812
- Plusieurs niveaux de travail
- Tout-en-un : plate-forme de travail, échelle, trappe à fermeture automatique, protection périphérique, garde-corps face coffrante, emplacements pour le parage des différents accessoires
- Passerelles dégagées : étais à l'extérieur du garde-corps
- Jusqu'à 150 kg/m<sup>2</sup> de charge admissible (classe 2)

### → Productivité

- Un seul montage pour réduire le temps de chantier et accélérer les cadences
- Colisable pour faciliter le stockage, le transport et la logistique de chantier, hauteur en position repliée < 30 cm
- Hauteur adaptable par pas de 5 cm.
- Compatible avec les consoles passerelles MEVA
- Supports pour tiges et serrures de coffrage
- Pérenne (acier galvanisé à chaud)
- Passerelle de bétonnage disponible en deux largeurs (250 et 125 cm)
- Plates-formes restent à demeure sur le panneau, la banche peut être déplacée facilement par grutage
- Garde-corps d'about repliable

## Radius

# Le coffrage cintrable en continu

Pour rayons à partir de 250 cm

Le système de coffrage pour voiles courbes est composé de panneaux prêts à l'emploi, pouvant être mis en œuvre pour des rayons à partir de 250 cm. Grâce au système de broches intégré, les panneaux peuvent être cintrés sur le chantier en fonction du rayon attendu. Si vous le souhaitez, MEVA peut procéder au réglage précis des rayons in situ ou vous fournir les gabarits de réglage lors de la livraison. Radius est compatible avec les coffrages de voiles AluStar, StarTec, Mammut 350, Mammut XT de MEVA.

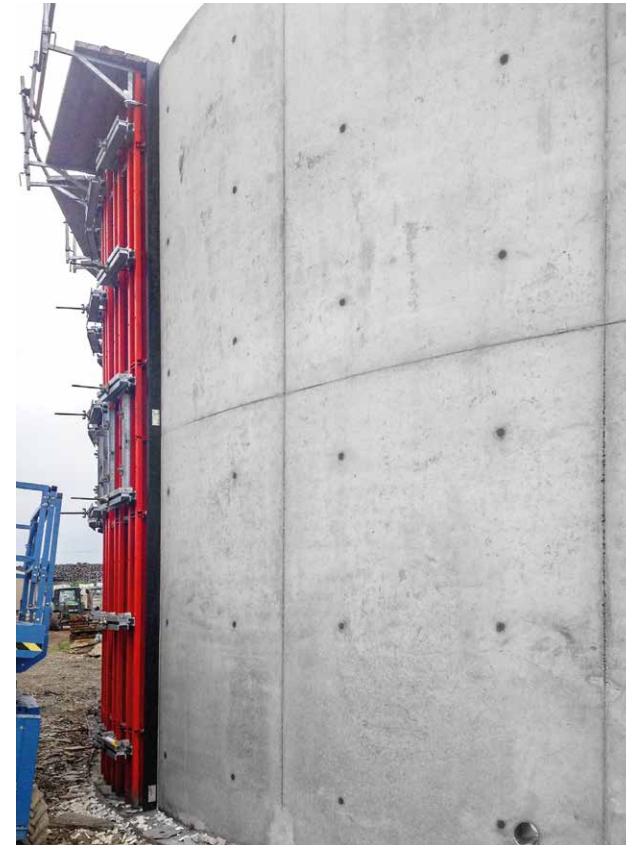



**i**

## Travaillez malin

- **Pression admissible**
  - Résistance à la pression du béton frais de 60 kN/m<sup>2</sup>
  - Pour ouvrages de grande hauteur, cadences de bétonnage élevées et grandes rotations
- **Compatibilité**
  - AluStar
  - StarTec
  - Coffrage Mammuth 350
  - Mammuth XT
- **Assemblage des panneaux avec la serrure de coffrage MEVA**
  - Raccordement rapide et facile aux voiles droits
  - Même méthode de travail, logistique simplifiée
  - Montage rapide à moindres coûts
- **Facile à superposer avec le rail d'alignement RS et la serrure de coffrage M**
- **Design intelligent**
  - Réglage au millimètre près des rayons circulaires à l'aide de broches intégrées
  - Peau coffrante en acier, tôles traitées
  - Les accessoires MEVA rendent le travail plus sûr et plus efficace

## Circo

# Deux demi-coquilles – tout en rondeur

Robustesse et stabilité dimensionnelle : coffrage de poteaux circulaires en acier

Circo est LA solution pour les poteaux circulaires. Il remplit tous les critères pour obtenir des bétons de parement. Le coffrage en acier est composé de deux demi-coquilles identiques. Par une mise en peinture de qualité, et des profils creux traités à l'intérieur, il est protégé contre la corrosion et facile à nettoyer. La pression maximale du béton frais est de 120 kN/m<sup>2</sup>.

Combiné à des panneaux des coffrages de voiles AluStar, StarTec, Mammut 350 et Mammut XT, le coffrage Circo peut également servir à couler une extrémité de voile arrondie.





**i**

## Travaillez malin

- **Dimensions optimales**
  - Élément de 3 m et rehausses de 1 m et 0,5 m de haut pour toutes les hauteurs courantes, par pas de 50 cm
  - Diamètre par pas de 5 cm, de 25 à 80 cm
  - Ajustage précis des rehausses, pas de désalignement
- **Éléments de sécurité**
  - Plate-forme de bétonnage avec trappe d'accès
  - Échelle d'accès
- **Design intelligent**
  - Montage, assemblage rapide des demi-coquilles avec la serrure de coffrage MEVA
  - Extrémité de voile arrondie
  - Mise en place rapide d'autres accessoires MEVA



## CaroFalt

# Le coffrage de poteaux mobile repliable

Atteindre la perfection en un rien de temps

CaroFalt permet de couler rapidement des poteaux de grande qualité. Constitué de quatre éléments identiques assemblés en forme d'aile de moulin, le coffrage est facile à mettre en œuvre. Le coffrage de poteaux peut être déplacé vers le prochain bétonnage à l'aide de roues de translation, ou être levé vers l'étage supérieur avec une grue.

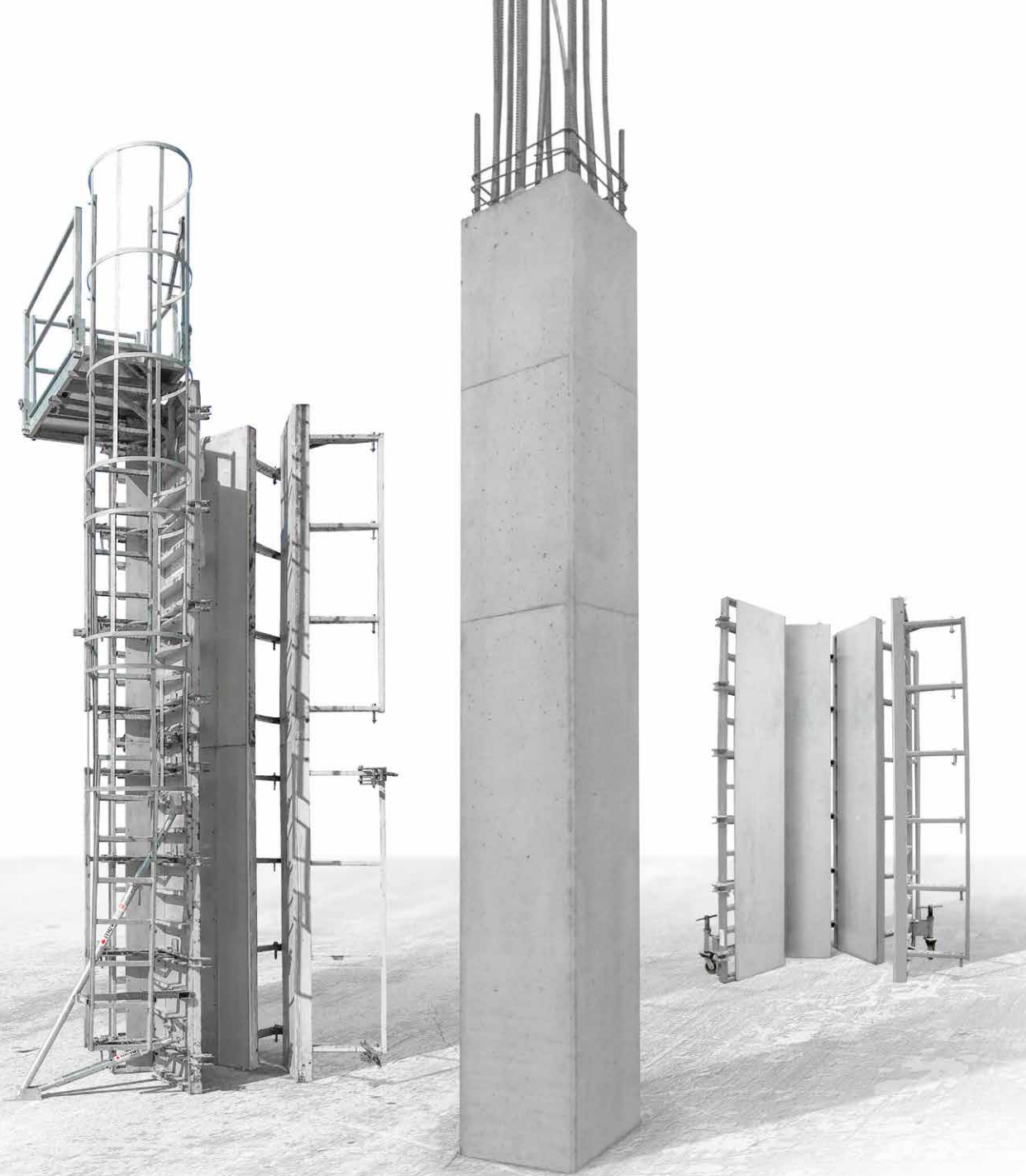



## Travaillez malin

- **Grand choix de dimensions**
  - Cadences de bétonnage élevées pour sections de poteaux de 20 à 60 cm
  - Section carrée ou rectangulaire réglable par pas de 5 cm
- **Sécurité intégrée**
  - Plate-forme de bétonnage
  - Échelle intégrée et crinoline
  - Sous-hausse assure un travail rapide et en toute sécurité
- **Design intelligent**
  - Peau en polypropylène alkus
  - Assemblage des sous-hausses et des éléments de base à l'aide de la serrure de coffrage AS
  - Profils creux en acier : stabilité dimensionnelle, galvanisés à chaud avec post-traitement MEVA, d'où la durée de vie accrue et la facilité de nettoyage
  - Tendeur de serrage confortable pour ouverture et fermeture rapide du coffrage, même à partir de l'échelle
  - Assemblage rapide des panneaux
  - Satisfait les exigences des bétons architectoniques
  - Utilisation d'accessoires standard MEVA
- **Résistance max. à la pression du béton frais : 100 kN/m<sup>2</sup>**

## Fermes de butonnage MEVA

# Le système intelligent pour le coffrage une face

Idéales pour le coffrage contre terre et le blindage de fouille

Les fermes de butonnage sont prioritairement mises en œuvre quand le coffrage doit être mis en place contre une structure existante, par exemple un mur ou de la roche, et que le coffrage ne peut être étayé que par un côté. La pression du béton frais est transmise par le coffrage dans la ferme, puis de la ferme dans les fondations.



Reprise de charges importantes sur un espace réduit.



Étalement de voiles une face jusqu'à 13,50 m de haut.

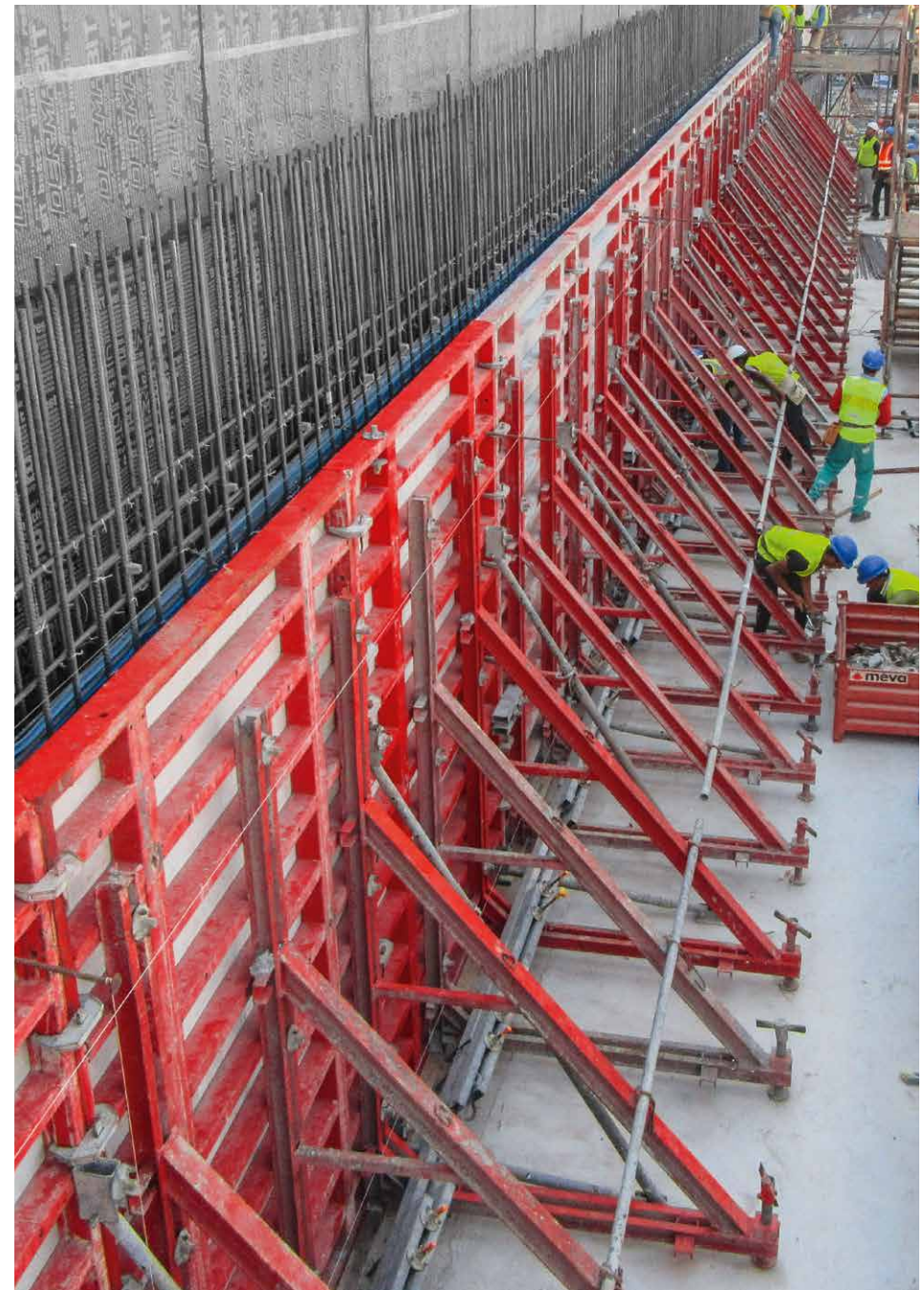

## Fermes de butonnage SK 80 et SK 150

La solution pour l'étalement une face jusqu'à 150 cm avec nombre de détails techniques bien pensés. Notamment pour les fondations et le coffrage des rives, réglables pour inclinaisons +/- 15°.

## Fermes de butonnage STB 300 et STB 300 Plus

Les fermes de butonnage STB 300 et 300 Plus sont des solutions fiables et économiquement avantageuses pour l'étalement une face de coffrages standard ou de coffrages sur mesure. De structure compacte, elles s'adaptent parfaitement aux réalités de chaque chantier.

## Ferme de butonnage STB 450

La ferme de butonnage STB 450 est idéale pour les coffrages contre terre et le blindage de fouille. Pouvant être surélevée avec des rehausses de 1,50 m, la ferme STB 450 permet de coffrer des voiles une face jusqu'à une hauteur de 13,50 m. Avec seulement 2,45 m de profondeur, la STB 450 trouve sa place sur n'importe quel camion et son stockage n'encombre pas le chantier. Elle peut être grutée ou déplacée à l'aide de roues de manutention.

**i**

### Travaillez malin

- **Structure robuste en acier thermolaqué**
- **Combinables avec tous les coffrages de voiles MEVA, le coffrage de cintrage Radius ou des coffrages spéciaux**
- **Mise en œuvre verticale ou horizontale**
- **Système d'ancrage avec tiges DYWIDAG pour une très grande stabilité**
- **Seulement 2,45 m de profondeur, transportable avec n'importe quel camion, stockage peu encombrant sur le chantier**
- **Système modulaire, élévation rapide avec rehausses STB**
- **Environnement de travail sécurisé avec SecuritBasic**

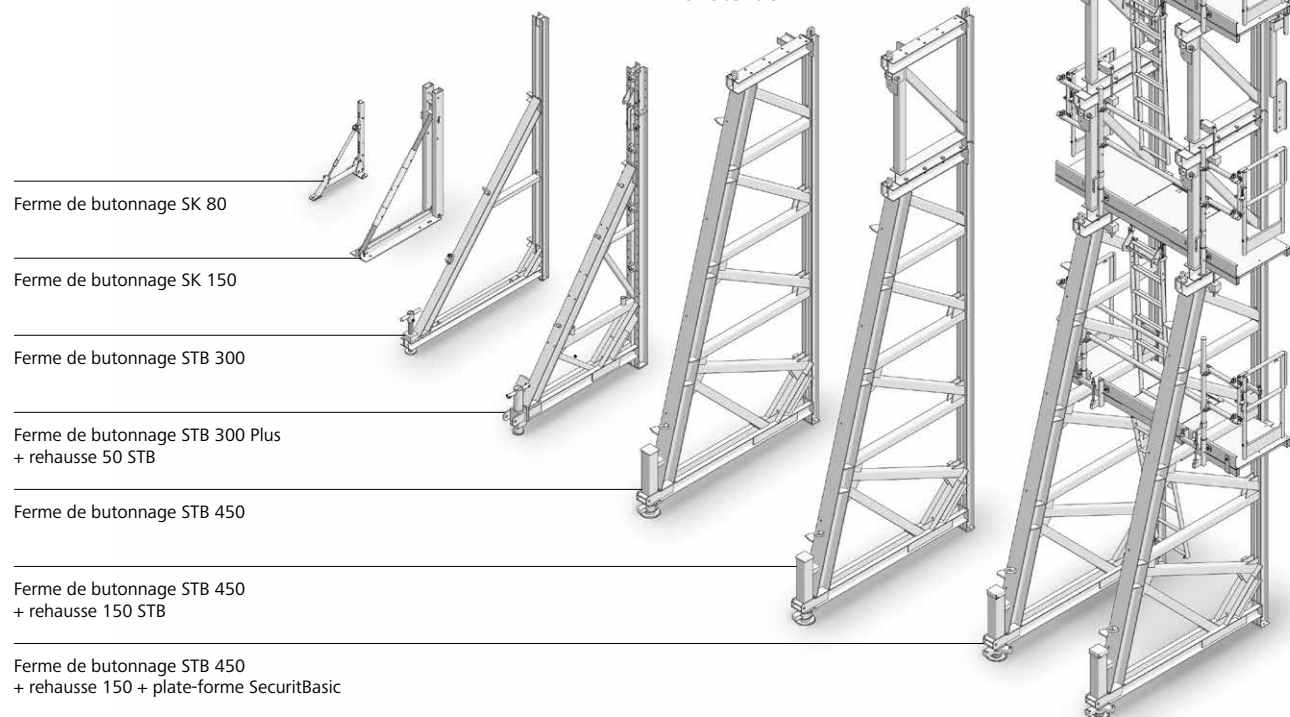

## Triplex SB

# L'étais modulaire pour charges lourdes

## Étalement ultrarésistant

Triplex SB, c'est un étaieement oblique modulaire destiné aux coffrages de voiles et de poteaux de grande hauteur. Ces étais sont également parfaitement adaptés pour d'autres travaux, aussi bien horizontaux que verticaux, ainsi que pour le bon étaieement de la ferme de butonnage STB de MEVA (jusqu'à 13,50 m de haut). Mis en œuvre avec un adaptateur ingénieux, Triplex SB peut être utilisé comme étaie tirant-poussant, notamment pour les coffrages une seule face ou les coffrages de voile banché de plus de 6 m de haut.

Triplex SB se compose de modules pouvant être assemblés sur le chantier pour obtenir la longueur nécessaire pour l'étaieement. Les modules de base (50, 100, 200, 300 cm de long) sont complétés par des embases, voire des têtes, qui sont équipées de broches avec filetage droit-gauche pour faciliter l'ajustement fin.

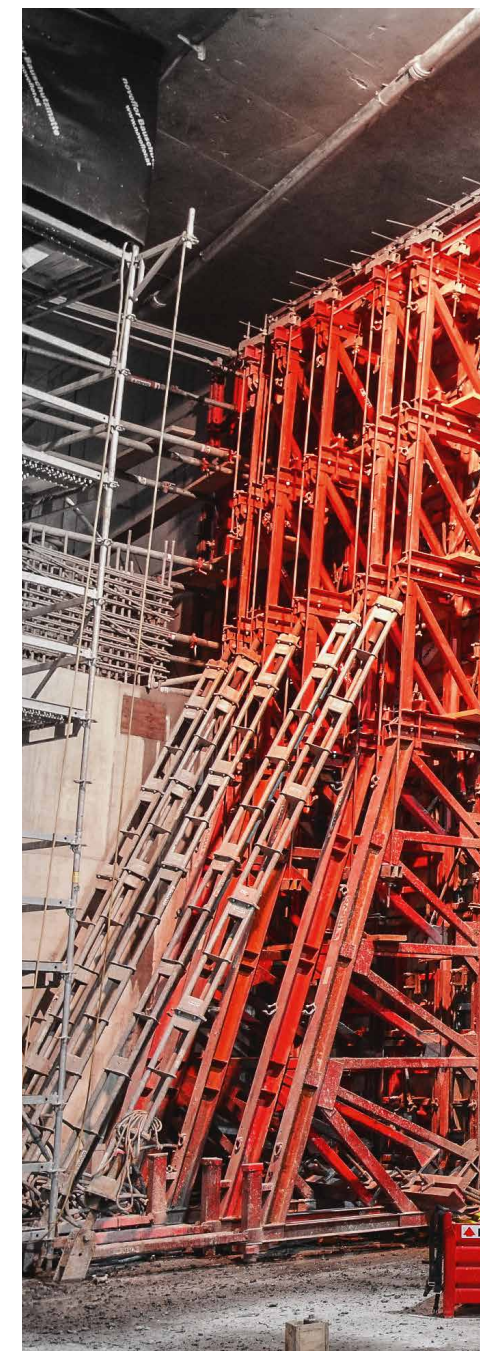
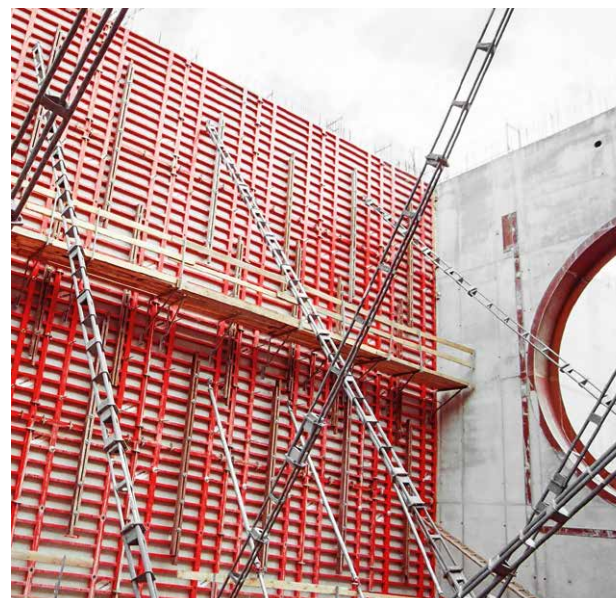



i

## Juste intelligent

- Pour étayer et aligner les coffrages de voiles et de poteaux de grande hauteur
- Avec adaptateur : étau tirant-poussant pour coffrage de voile banché
- Stable et robuste pour assurer la sécurité en présence de très grandes hauteurs et pour le bon étaielement de la ferme de butonnage STB
- Facilement combinable
- Économique et rapide
- En plus de l'étaielement oblique et de la ferme de butonnage, autres possibilités d'utilisation : à la verticale (étau) et à l'horizontale (étréssillon)

## MevaDec

# Le coffrage de dalles efficient et ergonomique

## La nouvelle génération

Plus légère et plus ergonomique : la nouvelle génération du coffrage MevaDec convainc par son poids, par la grande facilité de nettoyage de ses composants ainsi que par l'optimisation des préhensions – basée sur les avantages déjà éprouvés du coffrage modulaire MevaDec.

Se posant sans trame, MevaDec est facilement adaptable à chaque plan de dalle, quelle que soit son épaisseur. Avec peu de surfaces à coffrer traditionnellement, le montage du coffrage est plus rapide. L'étalement est optimisé et plus sûr car la mise en place des étais est définie par le coffrage.





## Travaillez malin

### → Dimensions et poids

- Plus grand panneau : 160/160 cm
- Optimisation du poids des composants pour améliorer l'ergonomie et l'efficacité du travail
- Panneau standard 160/80 cm à peine 16 kg/m<sup>2</sup> – une dimension de panneau qui couvre pratiquement tous les besoins

### → Sécurité résultant de l'optimisation de l'étaie

### → Un coffrage modulaire – trois méthodes de pose

- Méthode à poutrelles primaires et panneaux (MPPP)
- Méthode à poutrelles primaires et secondaires (MPPS)
- Méthode à panneaux (MP)

### → Profils creux en aluminium

- Poignée ergonomique
- Thermolaquage de qualité, grande facilité de nettoyage, réduit l'adhérence du béton

### → Design intelligent

- Peau en polypropylène alkus AL 10 de grande qualité avec garantie longue durée de 7 ans
- Durée de vie accrue, facile à réparer

### → Compatible avec les générations précédentes



Des panneaux robustes, légers, munis d'ouvertures de préhension pour faciliter la manutention.



Moins de compensations à poser, économies de temps. Même les rives irrégulières peuvent être coffrées avec très peu de compensations.

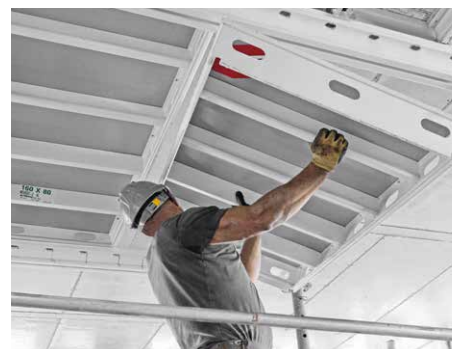

Les profils de préhension ergonomiques facilitent également la pose depuis le niveau inférieur.

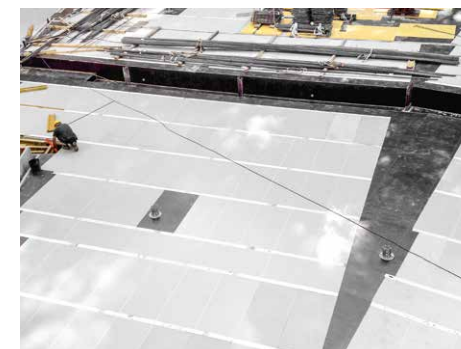

Moins de surfaces à coffrer traditionnellement : économies de temps et d'argent. Raccordements parfaits avec les zones coffrées de manière traditionnelle.

## MevaFlex

# Le coffrage traditionnel de dalles

## Économique et éprouvé

MevaFlex : coffrage de dalles traditionnel avec peau coffrante, poutrelles primaires et secondaires soutenues par des étais ou des tours d'étaielement. Libre choix de la peau coffrante : panneaux tricollés, peau en polypropylène alkus ou autres solutions.

### Flexible et économique

N'étant pas définie d'avance, la position des poutrelles et des étais peut être optimisée suivant l'épaisseur de la dalle à réaliser lors de la planification du coffrage. Cela donne beaucoup de flexibilité au moment de la mise en œuvre et facilite le coffrage des dalles présentant des tracés et des épaisseurs variables.



**i**

### Travaillez malin

- **Grande efficacité avec peu de pièces, seulement trois composants :**
  - Étai muni d'une tête à fourche
  - Poutrelle bois H20 ou poutrelle primaire en aluminium
  - Peau coffrante
- **Libre choix de la peau coffrante**
- **Liberté de pose des poutrelles primaires et secondaires**
- **Libre choix de l'étaielement parmi les gammes d'étais et de tour d'étaielement MEVA**
- **Adaptation aux dalles à géométries complexes ou à épaisseurs variables**
- **Économique et éprouvé, même en cas de peu de réemplois**



Flexible, même en présence de grandes surfaces de plancher.



MevaFlex est idéal pour l'étaie des prédalles en béton.



Peut être adapté facilement à toutes les géométries.

## VarioMax

# Seulement trois composants

Performant, simple et durable

VarioMax est un système d'étaie léger et facile à mettre en œuvre qui permet de réaliser, avec peu de pièces, les planchers à prédalles et les planchers coulés en place. Il est composé de trois composants seulement : étais de chantier, poutrelles doubles et poutrelles télescopiques. VarioMax utilise jusqu'à 50 % d'étais et de composants en moins que les systèmes usuels, le temps de chantier est diminué. Ce système convainc par son faible poids, sa simplicité de mise en œuvre et sa souplesse d'adaptation aux différents plans de dalles.

VarioMax est entièrement compatible avec les étais et les tours d'étaie de MEVA. Les poutrelles doubles et les poutrelles télescopiques en aluminium sont légères, robustes, ultrarésistantes, et donc plus durables que les poutrelles H20. Grâce au thermolaquage, le béton adhère moins : le nettoyage des poutrelles est plus rapide et plus sobre en ressources naturelles.

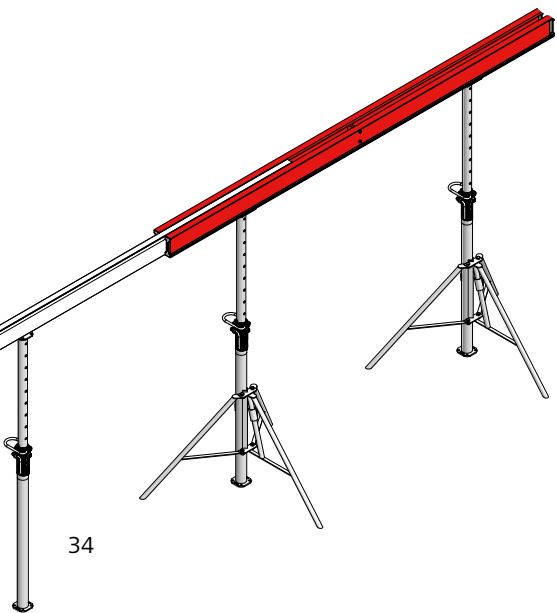



i

## Travaillez malin

- **Système d'étalement léger et facile à mettre en œuvre pour planchers à prédalles**
  - Faible poids
  - Capacité de charge élevée
- **Téton de connexion intégré dans les poutrelles**
  - La répartition des étais est définie par le système – pour un montage simple
  - Pas d'étais inutiles
  - Permet de réduire le temps de chantier (moins de matériel à mettre en œuvre) et les coûts, facilite la gestion des stocks et la logistique
- **Entièrement compatible avec les étais et les systèmes d'étalement de MEVA**
- **Poutrelle double et poutrelle télescopique en aluminium thermolaqué**
  - Pérennes et plus durables que les poutrelles H20
  - Faible adhérence du béton, faciles à nettoyer
- **Seulement trois composants et quelques pièces**
  - Étai de chantier, poutrelle double et poutrelle télescopique
  - Peut être adapté à tous les plans de dalles sans trame prédéfinie



Le téton de connexion intégré indique la position des étais, facilite le montage et empêche la chute de l'étais.



Double poutrelle et poutrelle télescopique, ultrarésistantes, légères et adaptables facilement.



Facile à manier, économe en efforts grâce à son poids réduit.

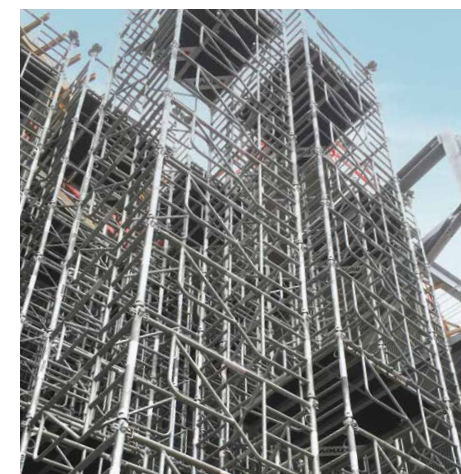

Entièrement compatible avec les étais MEVA et les tours d'étalement MEP et MT 60.

## MEVA FormSet

# Des accessoires indépendants

Plus facile, moins de main-d'œuvre

L'efficacité des protections collectives est fonction de leur implantation – c'est-à-dire de la solidité du dispositif de fixation situé à la base. Le support potelet universel MFS, combiné aux potelets de garde-corps et à la grille de protection MEVA, permet de réaliser une protection collective à la fois robuste et efficace. La fixation à la structure d'accueil se fait à l'aide de l'ancrage hélicoïdal DW 15/100 – un outil déjà largement éprouvé – ou de l'ancre express DW 15 qui, fixée avec une vis à brides DW 15/120, offre une fixation fiable.

EuMax Pro est une gamme complète d'étais de chantier. Elle a été conçue pour répondre à tous les besoins des chantiers. Les étais en acier galvanisé sont issus d'un mode de production répondant aux exigences de la norme DIN ISO 9001, ils sont gages de flexibilité et de sécurité. La charge admissible de la classe D est de 20 kN, quelle que soit l'extension de l'étau, et de 30 kN pour la classe E.



**i**

## Travaillez malin

- Structure robuste et pièces imperdables
- Sûr, rapide et durable
- Gains de temps, d'argent et de matériel
- Accessoires ultrapratiques
- Faciles à mettre en œuvre
- Fiabilité maximale

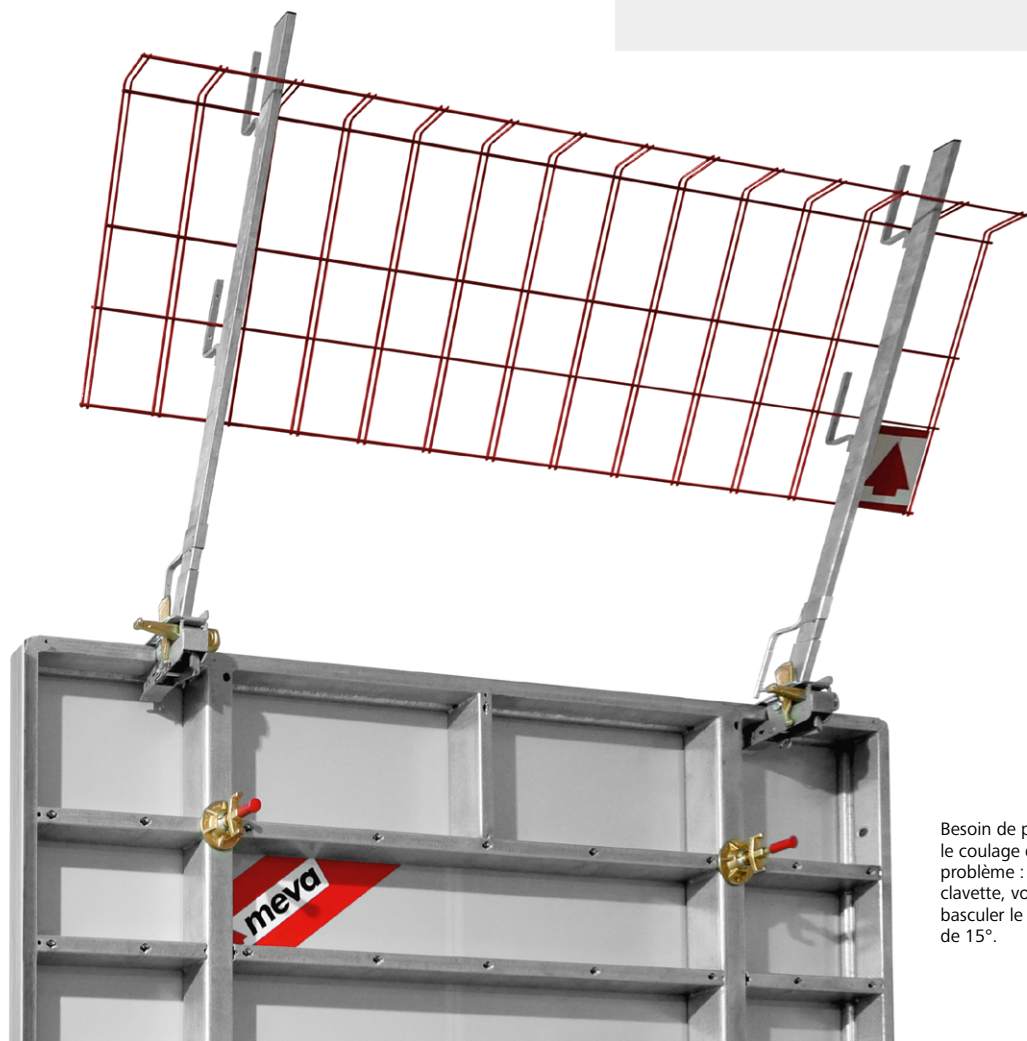

Besoin de plus de place pour le coulage du béton ? Pas de problème : en déplaçant la clavette, vous pouvez faire basculer le support à pivot de 15°.

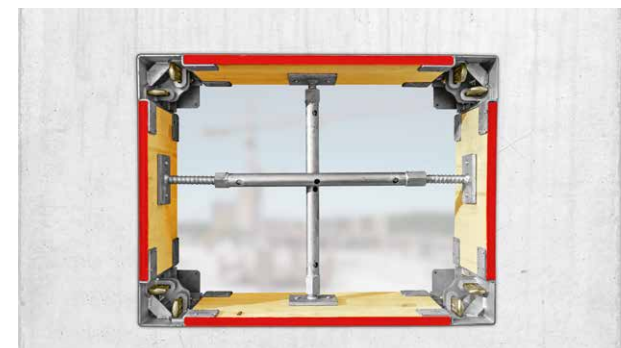

À partir de quatre angles, vous réalisez un mannequin en un tour de main. En utilisant des panneaux de coffrage de longueurs différentes, vous pouvez facilement adapter les dimensions des mannequins aux besoins de vos chantiers. Pour obtenir un résultat optimal, nous recommandons la fixation de profils chanfrein sur le coffrage.



L'ancre express DW 15 convient aux dalles et aux fondations. C'est la solution idéale pour réaliser un ancrage fiable, à l'aide d'une vis à brides DW 15/180 ou d'une tige filetée DW 15, destiné à recevoir les étais tirant-poussant, les supports des grilles de protection, l'étalement d'un coffrage une face, etc.



**Bouchon de positionnement DW**  
Le bouchon de positionnement DW 15 en plastique rouge est utilisé pour fixer la douille filetée DW 15 sur la peau de coffrage.

**Bouchon de rebouchage béton DW**  
Le bouchon de rebouchage béton DW 15 est utilisé pour refermer définitivement les bouchons de positionnement DW. Se met en place avec de la colle à béton A+B.

## Tour d'étaie MT 60

# Sécurité intégrée et rapidité

Réaliser des tours de grande hauteur avec peu d'éléments de base.

Avec seulement trois hauteurs de cadres différentes (100, 75 et 50 cm) et des vérins de pied et de tête réglables en hauteur (44 cm et 62 cm), il est possible de réaliser des tours jusqu'à 18,66 m de haut (conformément aux normes de sécurité en vigueur).

La MT 60 se monte sans outils et peut être manutentionnée à la grue ou déplacée en entier à l'aide de roues de translation. Les éléments de la tour sont tous galvanisés à chaud. Résultat : durée de vie accrue, réduction du temps de nettoyage et d'entretien, sécurité maximale quelle que soit la hauteur.

Compatible avec tous les coffrages de dalles MEVA

Compatible avec la tour d'étaie MEP

Sécurité intégrée pour le montage, le démontage et l'utilisation



Anneaux de levage intégrés sur chaque cadre

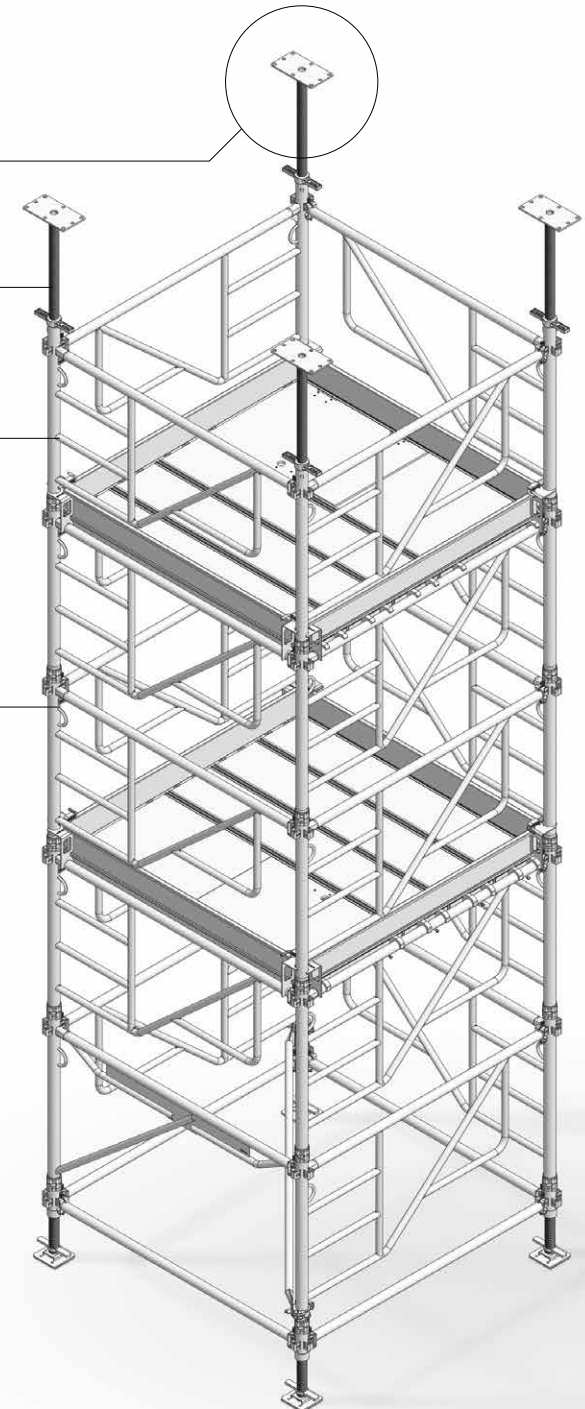



## Travaillez malin

- **Résistante**
  - 60 kN par poteau, pour charges importantes et épaisseurs de dalles  $\leq$  à 71 cm
- **Solutions à sécurité intégrée**
  - Échelle sécurisée à chaque niveau
  - Protection collective périphérique sur la plate-forme de travail
  - Trappe d'accès
  - Accès sécurisés dès le début du montage
  - Planchers autobloquants
- **Design intelligent**
  - Facile à assembler, montage debout ou couché au sol – sans outils, boulons ou goupilles
  - Levage à la grue ou ripage complet de la tour via roues de translation – chaque cadre dispose d'anneaux de levage intégrés
  - Seulement trois types de cadres pour toutes les hauteurs  $\leq$  à 18,66 m : 100, 75 et 50 cm
  - 15 kg max. par pièce

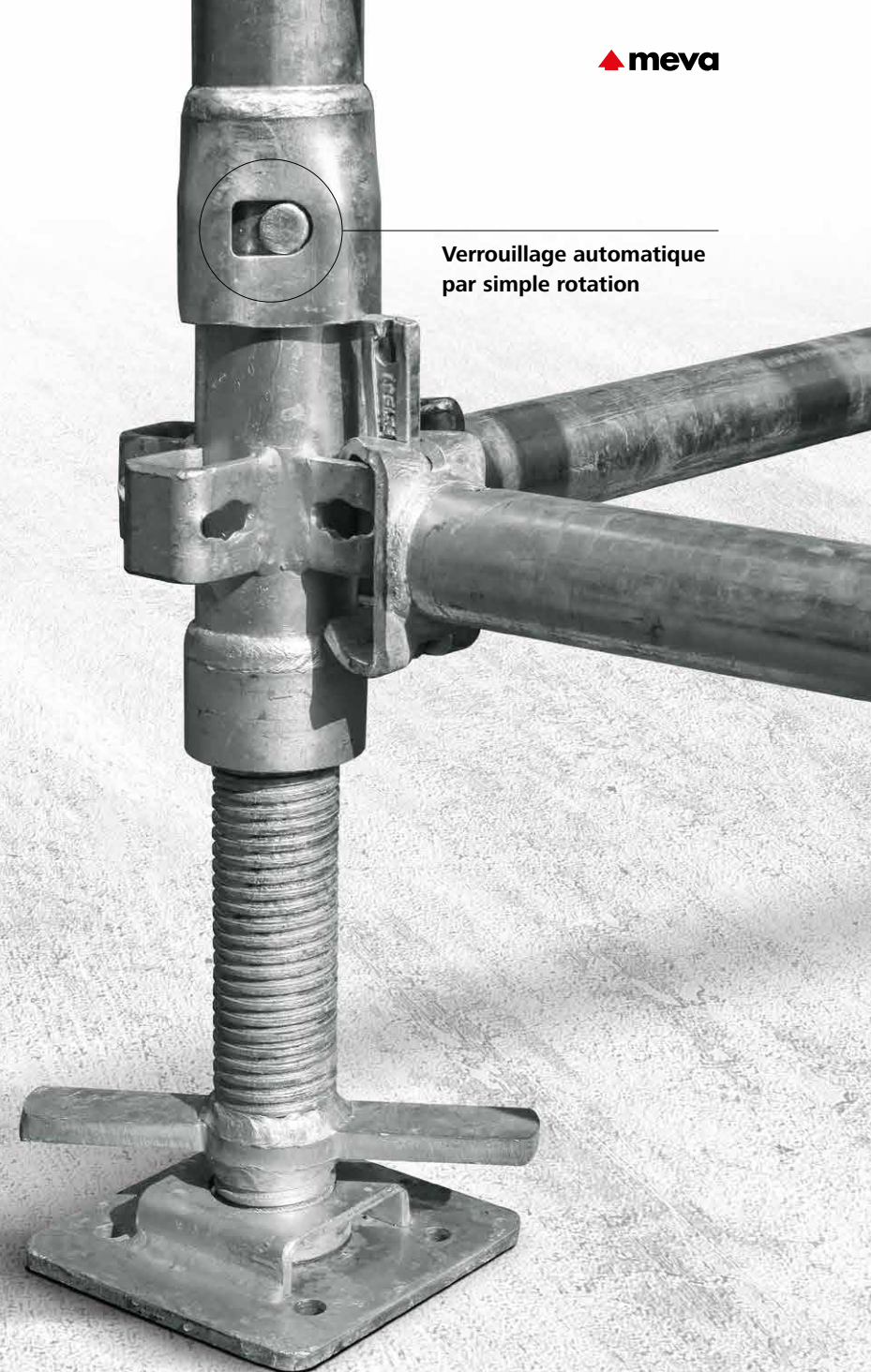

## Tour d'étalement MEP

# Hautement flexible

La qualité MEVA dans les moindres détails

Pour tous les travaux en hauteur. MEP ne génère pas de « forêts d'étais », mais s'adapte en toute flexibilité à la géométrie des ouvrages à réaliser, grâce notamment à sa grande modularité. Quelques étais suffisent pour parvenir, avec les cadres MEP, à une tour d'étalement robuste. MEP permet d'adapter facilement l'étalement à la hauteur des coffrages de dalles, des tables coffrantes, des poutres ou des préfabriqués, jusqu'à une hauteur de 21 m.

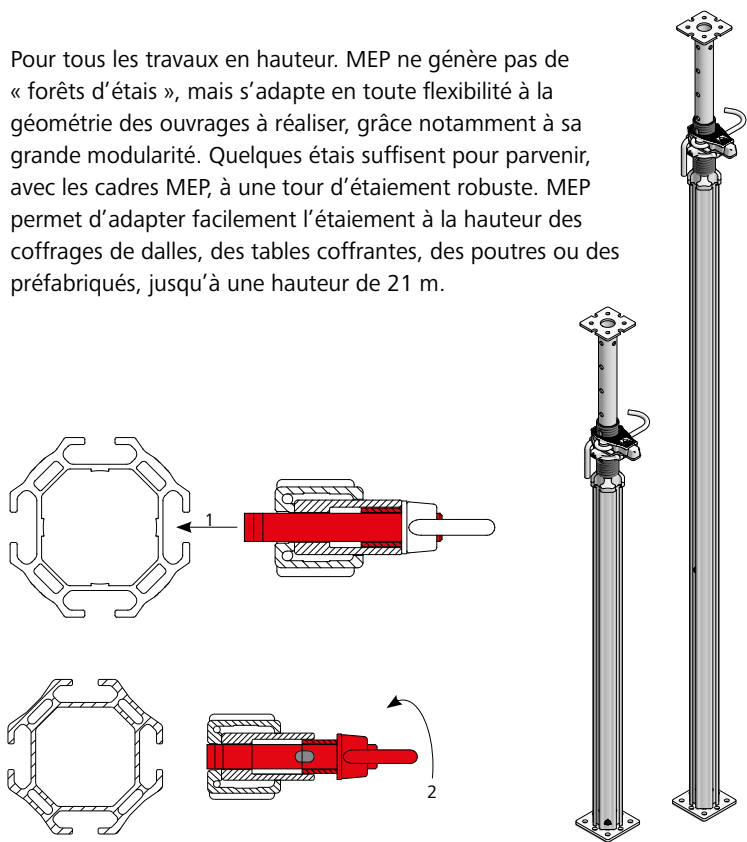

Système de verrouillage rapide du cadre MEP

Étais MEP avec SAS

Compatible avec tous les coffrages de dalles MEVA et la tour d'étalement MT 60

Peu d'étais

Sécurité grâce au système de verrouillage rapide des cadres MEP

Système d'abaissement rapide SAS

Coulisse

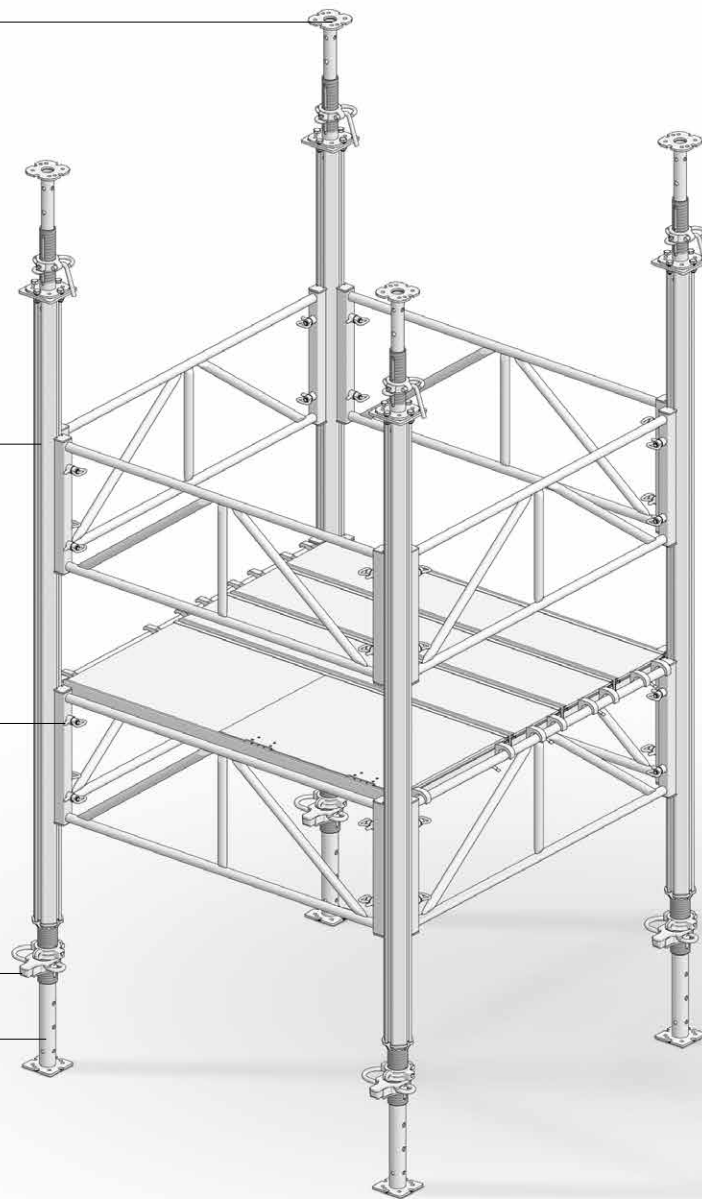



#### SAS

Décompression par frappe au marteau



## Travaillez malin

### → Résistante

- Mises en œuvre multiples et variées pour l'étalement des coffrages de dalles, des tables coffrantes, des poutres ou des préfabriqués jusqu'à une hauteur de 21 m.

### → Design intelligent

- Peu d'éléments constitutifs : étau, rallonge, cadre, ce qui facilite la gestion des stocks et l'approvisionnement du matériel
- Coulisse réglable sur chaque étau MEP
- Sécurisé en un coup d'œil grâce au système de verrouillage rapide du cadre MEP
- Raccordement du cadre de stabilisation à l'étau MEP via un système de verrouillage rapide
- Croisillons réglables pour une distance entre étais de 90 à 300 cm
- Collier orientable MEP peut être fixé à volonté sur le profil
- Platine à rotule rattrape les inclinaisons
- Plates-formes autobloquantes
- Chariot pour translater des tours entières

### → Système d'abaissement par MEVA

- Le système d'abaissement rapide SAS de l'étau permet de décompresser le poteau par frappe au marteau.

## SecuritBasic – Le système de sécurité

# À chaque coffrage de voiles, sa sécurité

Tout-en-un : plates-formes, échelles d'accès, garde-corps arrière et avant, étais combinés et garde-corps d'about

SecuritBasic est le système de sécurité MEVA avec plates-formes de travail et accessoires, un équipement qui, quelle que soit la hauteur, permet de rendre le travail plus efficace. Grâce à ses garde-corps de protection collective, il prévient les accidents tout en augmentant l'efficacité du travail. SecuritBasic est compatible avec les coffrages StarTec, StarTec XT, Mammüt 350, Mammüt XT et la ferme de butonnage SB 450. Les différents composants peuvent être utilisés quel que soit le système mis en œuvre. Cela réduit la complexité et les stocks de matériels.

Les plates-formes, au nombre de quatre, permettent une adaptation facile à l'implantation du coffrage. Pour offrir un espace de travail confortable et sûr, elles sont équipées d'un platelage de 75 cm de large.

Pour la manutention, les plates-formes de travail restent tout simplement en place sur le coffrage. La mise en œuvre des ancrages et des accessoires est réalisée en sécurité, et ce, quelle que soit la hauteur.

SecuritBasic est solidarisé à la traverse multifonction des panneaux (écrous DW soudés dans le profil) avec la vis à brides, comme tous les accessoires MEVA. Il n'y a pas d'autres fixations ni pièces à mettre en place. Cela facilite le montage.



**i**

## Travaillez malin

- **En toute sécurité**
  - Système de sécurité complet, peut être monté et exploité en sécurité
- **Performant**
  - Charge admissible jusqu'à 200 kg/m<sup>2</sup>
- **Design intelligent signé MEVA**
  - Système de sécurité complet avec plate-forme de bétonnage, pour les coffrages StarTec, Mammut 350, Mammut XT et la ferme de butonnage SB 450
  - Solidarisation au coffrage avec juste une pièce – la vis à brides

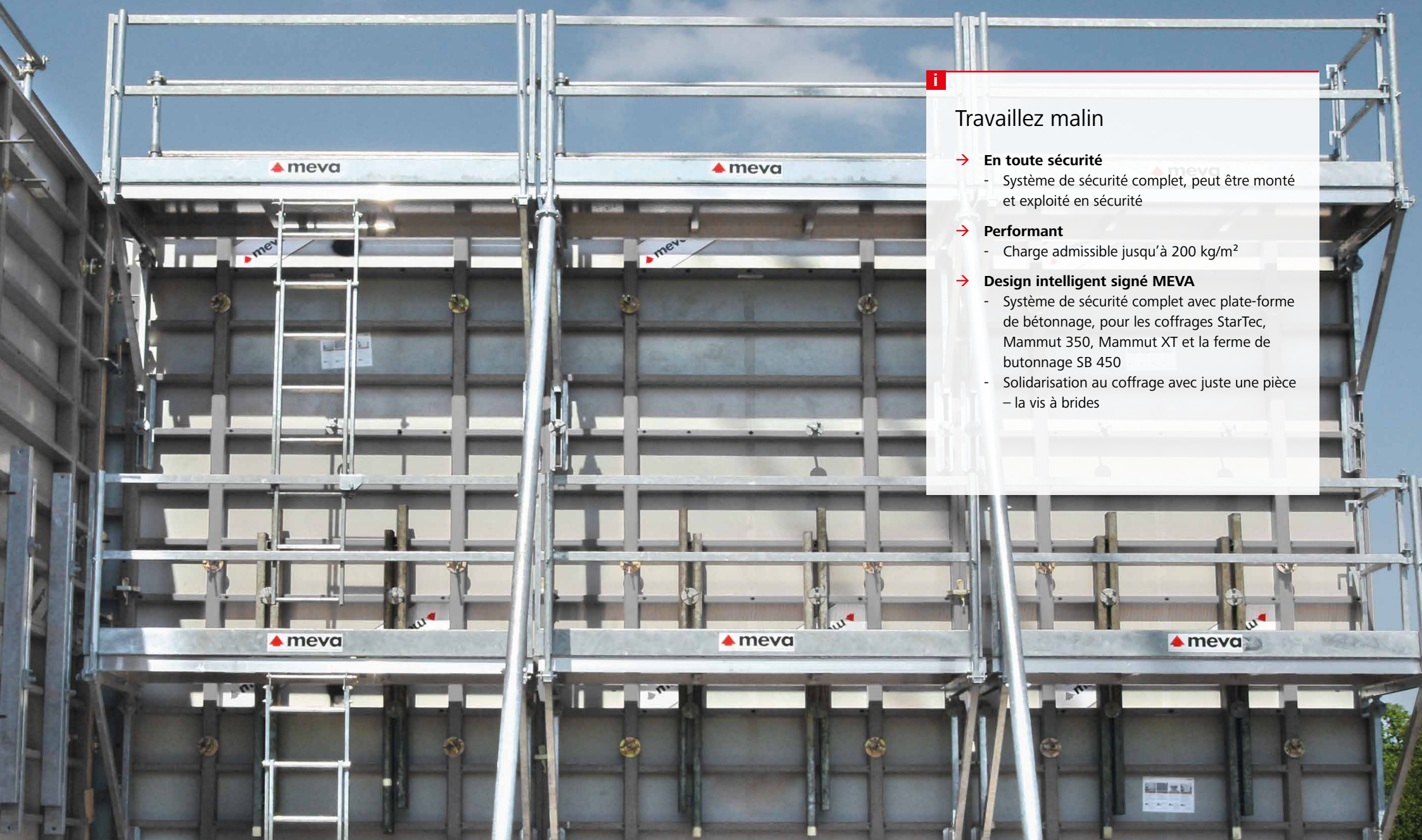

## BKB – La passerelle de bétonnage amovible

# Une plate-forme pour toutes les situations

Il suffit de l'accrocher

La passerelle de bétonnage amovible BKB de MEVA est une plate-forme de travail sûre qui s'accroche simplement sur le coffrage de voiles – déplier, accrocher, travailler. Des supports d'accrochage autobloquants sont disponibles pour les coffrages de voiles AluStar, StarTec, Mammut 350 et Mammut XT.

Le garde-corps d'about 125 peut être mis en œuvre au niveau des compensations et faire office soit de garde-corps arrière, soit de garde-corps latéral. Avec des longueurs de plates-formes différentes, elle répond aux besoins les plus variés.



Simple, sûre et rapide La passerelle de bétonnage s'accroche simplement sur le coffrage.

Facile à stocker et à transporter grâce à sa faible hauteur de colisage



## Travaillez malin

- **Sécurité**
  - Des supports d'accrochage autobloquants
  - Garde-corps d'about et plate-forme pour angle intérieur
- **Rapidité : déplier, accrocher, travailler**
- **Résistante**
  - Charge admissible 2 kN/m<sup>2</sup> conformément à la norme DIN 4420
- **Design intelligent**
  - Préassemblée, garde-corps repliable
  - Plate-forme de travail confortable : 125 cm de large
  - Hauteur de colisage de 17 cm à peine
  - Longueurs des plates-formes : 140, 235 et 300 cm

## KAB – La plate-forme de travail repliable

# Utilisation polyvalente

Pour applications diverses et variées

La plate-forme de travail pliable KAB de MEVA peut être déployée sans outils ni pièces détachées supplémentaires au moment du déchargement. Lors du grutage, elle se déplie et se bloque automatiquement.

Utilisable comme plate-forme de travail pour les travaux de maçonnerie ou de chéneau ou, équipée d'une banche, comme coffrage grim pant – la KAB est une plate-forme de travail économique et robuste qui s'adapte facilement à toutes les configurations, ou presque, de la construction.

KAB avec plate-forme suspendue pour l'exécution des travaux de finition.



i

## Travaillez malin

### → Flexible et sûre

- en tant qu'échafaudage
- en tant que plate-forme de travail
- en tant qu'échafaudage grimpant avec coffrage
- en tant qu'échafaudage de couvreur, sous le chéneau d'un toit (avec extension de console haute 100)

### → Résistante

- Cônes d'ancrage ou boucles d'accrochage pour une charge de circulation de 3,0 kN/m<sup>2</sup>
- Banches ≤ à 4,25 m peuvent être étayées sur la plate-forme à l'aide d'étais tirant-poussant

### → Design intelligent

- Rapidité de montage et de démontage
- Largeur confortable de 190 cm – suffisamment de place pour coffrage et échafaudages
- Plates-formes de 225 et 350 cm de long
- Plates-formes d'angles pour géométries variées
- Repliée, elle ne mesure que 25 cm de haut, ce qui facilite le stockage et la logistique

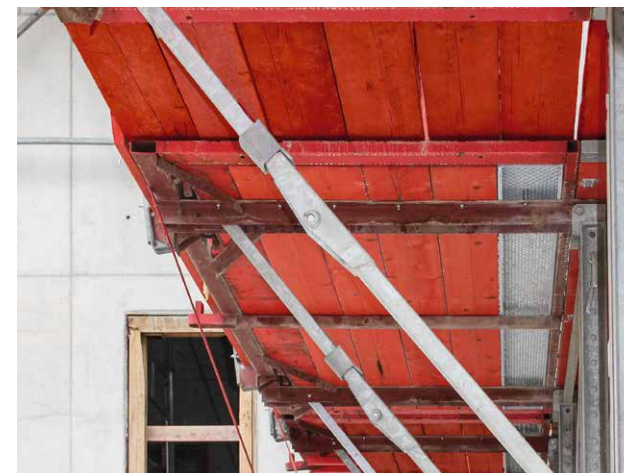

Dispositif de sécurité se bloque automatiquement lors du grutage

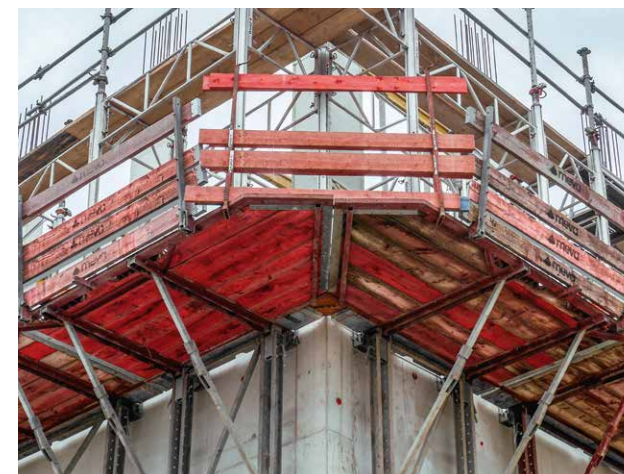

Avec 190 cm de large, la plate-forme de travail offre encore suffisamment de place, même équipée d'un coffrage ou d'un échafaudage. Les plates-formes d'angle peuvent être mises en œuvre sur des ouvrages à angles droits, à angles obtus ou à angles aigus.

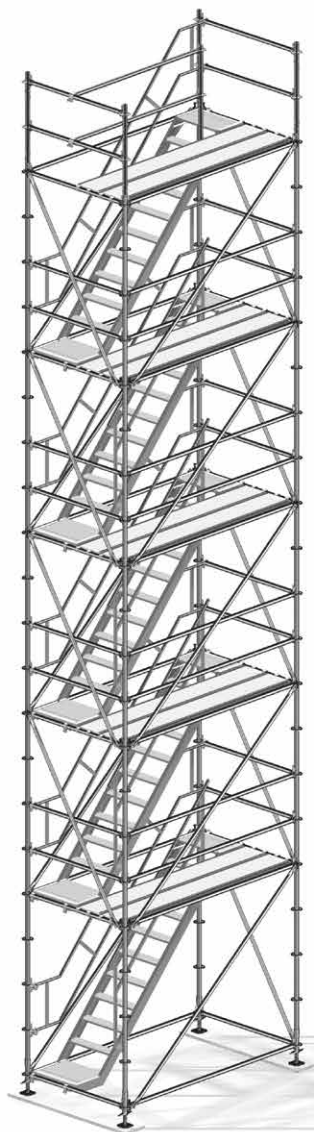

## Tour escalier MTT

# Jusqu'à 115 m de haut et plus

Sûre, simple, confortable

En plus des accès sécurisés avec crinoline et échelle intégrée dont disposent les coffrages de voiles, de poteaux et de poteaux circulaires, MEVA propose également la tour escalier comme moyen d'accès confortable aux ouvrages.

La tour escalier MTT de MEVA est la solution complète pour créer une circulation verticale avec des paliers intermédiaires. Facile à monter, elle convainc par sa flexibilité et sa facilité de mise en œuvre. Assemblée couchée au sol ou en position debout, la tour échelle peut être rehaussée. La note de calculs couvre les hauteurs de montage jusqu'à environ 115 m.





i

## Travaillez malin

- **Peut être mise en œuvre comme**
  - Tour escalier pour circulation verticale
  - Échafaudage de ferrailage
- **Construction modulaire**
  - Peu de constituants
  - Facile à monter
  - Facilement adaptable et extensible
- **La note de calculs couvre les hauteurs de montage jusqu'à 115 m environ ; une étude séparée peut autoriser des hauteurs supérieures**
- **Planchers en acier, antidérapants, charge admissible jusqu'à 200 kg/m<sup>2</sup>**
- **Des marches de même hauteur**
- **Sortie frontale ou sortie latérale**
- **Structure robuste, flexibilité de montage**



Les montants MTT disposent tous les 50 cm d'une rosace de fixation à 8 logements. Les quatre petits logements permettent des montages précis en équerre, les quatre logements plus grands permettent des montages sous un angle déterminé.

## Tour d'échafaudage Space

# Efficace pour les grandes hauteurs

### Accès et travail sécurisés

La tour d'échafaudage Space offre, avec très peu de pièces constitutives, l'étaie nécessaire au coffrage tout en sécurisant les travaux de ferrillage et de bétonnage, et ce, même à plus de 35 m de haut.

Pour le coffrage d'ouvrages verticaux de grande hauteur (poteaux, colonnes, etc.), MEVA propose une alternative sûre et avantageuse à l'étaie traditionnelle : la tour d'échafaudage Space. Les modules de la tour de 4,80 m x 4,80 m sont préassemblés au sol, puis assemblés à l'aide de boulons. La structure se compose de modules de 300 cm de haut et de rallonges de 50 et de 100 cm.

La tour d'échafaudage Space peut être déplacée à la grue, rapidement et en toute sécurité. Les plates-formes de travail sont fermées avec des planches d'échafaudage usuelles. Cela permet de choisir l'implantation de chaque trappe d'accès.





**i**

## Travaillez malin

- **Tour d'échafaudage de section carrée pour ouvrages verticaux (poteaux et tronçons de voile)**
  - Peu de pièces constitutives
  - Étalement pour le coffrage
  - Échafaudage pour les travaux de ferrillage et de bétonnage
  - Section de base de 4,80 m x 4,80 m avec ouvertures pour trappe d'accès
- **Structure robuste en acier thermolaqué**
- **Flexibilité de montage**
- **Préassemblage au sol, superposable**
- **Modules de 3,00 m de haut, rallonges de 0,50 et 1,00 m disponibles**
- **Les charges dues à l'action du vent peuvent être transférées vers la tour d'échafaudage**
- **Peut être adaptée tronçon par tronçon au coffrage**
- **Pour les coffrages de poteaux et de poteaux circulaires MEVA**
- **Petit volume de transport ; avec 2,46 m de haut, elle trouve sa place sur tous les camions**



Grutage de modules préassemblés : adaptation rapide à la hauteur de l'ouvrage.



## Échafaudage grim pant KLK 230

# Sûr et flexible

### L'échafaudage grim pant multifonctionnel

Muni d'une plate-forme de 2,30 m de large, l'échafaudage grim pant KLK 230 présente les mêmes avantages techniques qu'un coffrage de grande dimension, quelle que soit la hauteur de l'ouvrage – avec un niveau de sécurité identique au plain-pied.

La KLK 230 peut être utilisée comme coffrage grim pant et comme plate-forme de travail pour réaliser les travaux de coffrage, de ferrailage et de coulage. En y ajoutant simplement une plate-forme suspendue, elle peut aussi servir à exécuter en toute sécurité les travaux de finition.

L'échafaudage grim pant KLK 230 se transforme en coffrage grim pant grutable lorsqu'il est solidarisé au coffrage de voiles. La mise en œuvre du support de banche permet d'ajuster le coffrage en hauteur (jusqu'à 23 cm) ou un réglage précis de l'inclinaison – pour une adaptation parfaite du coffrage à la géométrie du bâtiment.

Le coffrage peut être reculé de 70 cm à l'aide d'un chariot, ce qui génère un espace de travail confortable pour le nettoyage et les travaux de ferrailage.



L'échafaudage grim pant KLK 230 est composé de consoles grim pant, d'étais muraux, d'un platelage et de garde-corps.

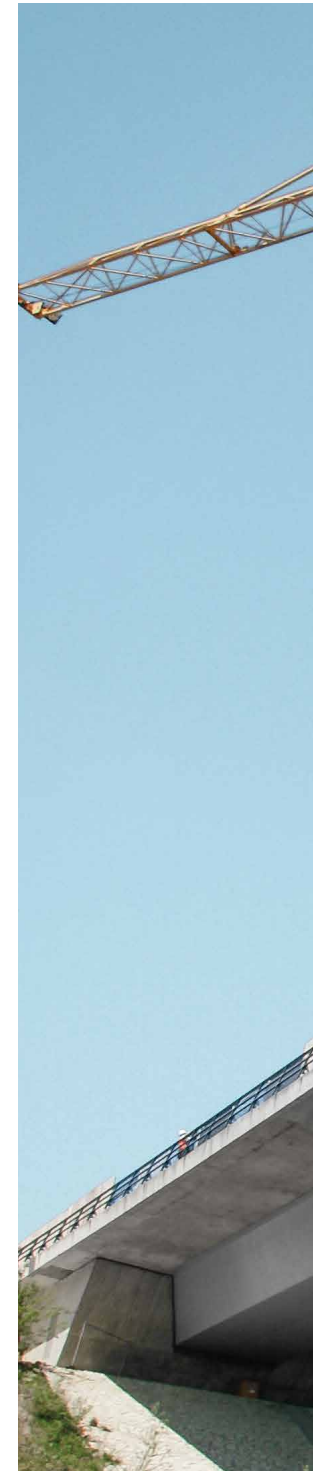



**i**

## Travaillez malin

- **Hauteur de coffrage  $\leq$  à 7,25 m**
- **Charge max. admissible des plates-formes KLK :**  
**6 kN/m<sup>2</sup> (DIN 4420)**
- **Console grimpante avec support de banche**
  - Mise en place rapide et fiable du coffrage sur la KLK 230 avec la serrure de coffrage éprouvée MEVA
- **Console grimpante avec support de banche réglable**
  - Le coffrage peut être incliné vers l'arrière, ce qui simplifie le décoffrage
  - Le support de banche, avec une course de 23 cm en hauteur, permet d'adapter parfaitement le coffrage à la géométrie du bâtiment.
- **Console grimpante avec chariot**
  - Facilite le retrait du coffrage (course de 70 cm)
  - Espace de travail confortable pour les travaux de coffrage et de ferrailage
  - Liberté de mouvements
  - Échafaudage grimpant et coffrage grutable tout d'un bloc
- **Plate-forme de travail avec 2,30 m de profondeur**
  - Espace de travail confortable et sécurisé, quelle que soit la hauteur
- **Le filet de protection du garde-corps prévient la chute d'objets**

## Le coffrage grimpant guidé MGC-H

# Travailler en toute sécurité, quelle que soit la hauteur

Levage hydraulique via rails de guidage ou par grutage

Le coffrage grimpant guidé MGC-H (MEVA Guided Climbing) grimpe tout d'un bloc, composé d'un coffrage de voiles et de plates-formes de travail. À l'aide d'un système hydraulique ou par grutage.

### Montage rapide en toute sécurité au sol

Grâce à la conception intelligente du coffrage MGC-H, les unités de coffrage (rails de guidage, rallonges d'échelle, plates-formes suspendues et autres composants inclus) peuvent être assemblées rapidement et facilement en toute sécurité au sol.

### Rallonges et plates-formes suspendues mises en place à partir du sol

Rallonges, plates-formes suspendues et échelles d'accès sont mises en place une fois que le coffrage grimpant est installé sur le bâtiment, également à partir du sol. Cela augmente le niveau de sécurité et l'efficacité du coffrage au moment du montage.

### MGC-H et coffrage de voiles – une combinaison toujours sûre

Le système MGC-H et le coffrage de voiles restent toujours solidarisés. Ils sont ainsi toujours ancrés solidement à l'ouvrage, notamment par les rails de guidage – aussi bien pendant la phase de construction que lors du levage (hydraulique ou par grutage). L'ergonomie du travail est assurée grâce aux composants intelligents, notamment les vérins hydrauliques et leur poids optimisé, la centrale hydraulique sur roues ainsi que le faible poids des sabots de guidage MGC-H.

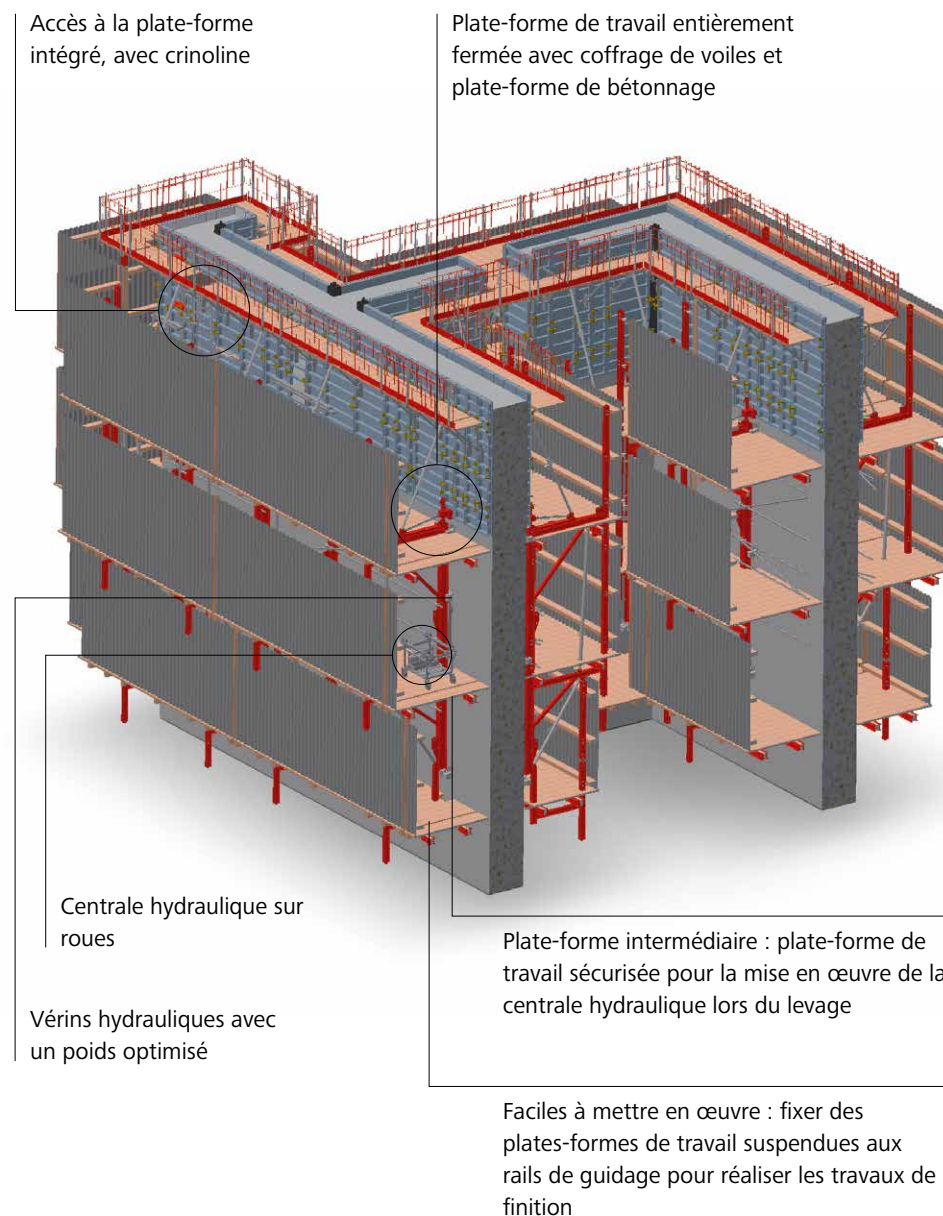

i

## Travaillez malin

- **Levage hydraulique ou par grutage**
  - Pour plus de flexibilité et d'efficacité
- **Positionnement libre des rails de guidage jusqu'à 4,50 m**
  - Largeur couvre bon nombre d'applications standard
- **Sécurité élevée**
  - Accès à la plate-forme intégré, avec crinoline
- **Montage rapide en toute sécurité au sol**
- **Livrable en modules préassemblés grutables**
- **Travailler à l'abri des aléas météorologiques améliore la productivité**
- **Travail ergonomique, grâce notamment à l'optimisation du poids des composants**
- **Solution globale**
  - Le coffrage grim pant guidé MGC-H, combiné au parachute MGS-H, offre une sécurité optimale tout en améliorant l'efficacité de la construction



Toujours amarré solidement au bâtiment, aussi bien pendant la phase de construction que pendant la levée.



Même les géométries complexes, avec des volumes différents et des lignes décalées, peuvent être parfaitement maîtrisées avec le coffrage grim pant guidé MGC-H.

## Le pare-chute guidé MGS-H

# Une protection intégrale, quelle que soit la hauteur

Le levage est guidé à l'aide de rails, système de levage hydraulique ou par grutage.

Le pare-chute guidé MGS-H (MEVA Guided Screens) est une protection périphérique intégrale des rives des étages supérieurs, qui grimpe à l'aide d'un système hydraulique ou par grutage.

Particulièrement utilisé pour les projets d'immeubles de grande hauteur, le pare-chute guidé de MEVA (MGS-H) ceinture des étages entiers, quelle que soit la hauteur du bâtiment. La sécurité et la protection de la santé du personnel sont assurées tout au long du chantier. Les travaux peuvent être exécutés quelles que soient les conditions météorologiques (hors conditions extrêmes). Le pare-chute MGS-H reste en place sur l'ouvrage tout au long des travaux. Il peut être ancré aussi bien dans la dalle que dans les voiles du bâtiment.

Fabriquées sur mesure, les unités du pare-chute épousent parfaitement la forme des bâtiments. Même les unités de grande dimension grimpent en un coup de grue, rapidement et en toute sécurité. Le ceinturage est entièrement fermé, soit avec des tôles trapézoïdales (ajourées/non ajourées), soit avec des tôles à mailles (différents maillages possibles).

### Montage rapide en toute sécurité

Le pare-chute MGS-H est assemblé au sol en toute sécurité ou livré préassemblé sur le chantier pour gagner du temps, voire de l'espace pour les sites les plus contraints.

### Ergonomie

Outre la sécurité, le gros plan est aussi mis sur l'ergonomie : vérins hydrauliques au poids optimisé, centrale hydraulique sur roues et sabots de guidage MGS-H de 20 kg seulement contribuent à faciliter les travaux de montage.



## Travaillez malin

- **Système composé de modules**
  - S'adapte à tous les plans, à toutes les géométries
  - Positionnement libre des rails de guidage
  - Solution économique pour tous les bâtiments ou presque, grâce aux largeurs sur mesure
- **Préassemblage**
  - Au sol en toute sécurité
  - Livrable en modules préassemblés
- **Travail ergonomique grâce à l'optimisation du poids des composants**
- **Solution globale**
  - Combiné au coffrage MGC-H ou MAC, le pare-chute MGS-H assure une sécurité optimale tout en améliorant l'efficacité de la construction



Toujours amarré solidement au bâtiment, aussi bien pendant la phase de construction que pendant le levage



Levage hydraulique ou par grutage – grande flexibilité et efficacité



Flexibilité maximale grâce aux sabots de guidage mobiles et ajustables

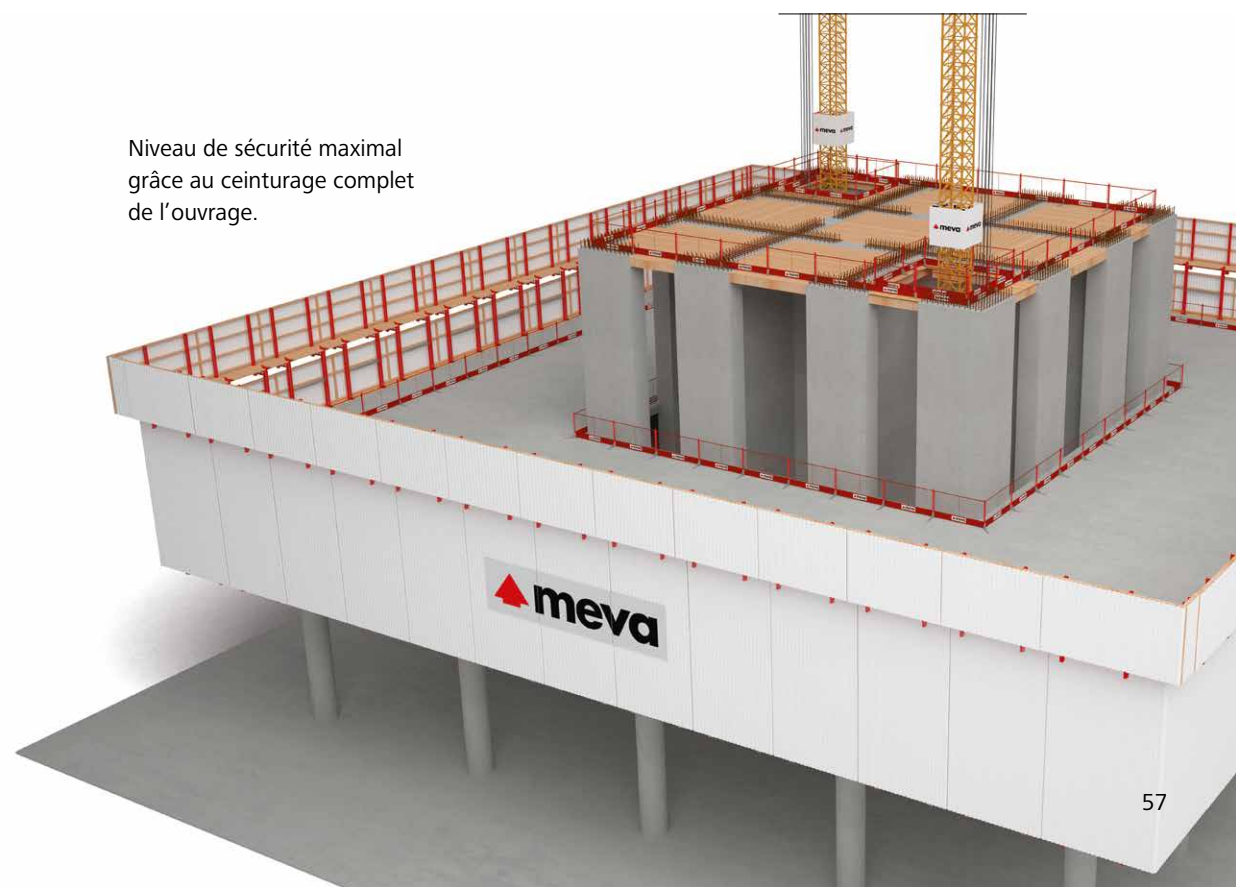

Niveau de sécurité maximal grâce au ceinturage complet de l'ouvrage.

## Coffrage auto-grimpant MAC

# Levage automatique en grandes hauteurs

Autogrimpant, sûr, rapide, précis

Le coffrage auto-grimpant MAC (MEVA Automatic Climbing) est privilégié pour la construction d'immeubles de grande hauteur, lorsque les prescriptions en matière de prévention des risques professionnels sont très élevées. Équipé de banches et d'un système de levage hydraulique, le coffrage auto-grimpant MAC progresse sans grue vers la levée suivante, en ceinturant tout l'ouvrage pour un niveau de sécurité maximal. La technologie MAC a déjà fait ses preuves sur de nombreux projets de grande hauteur, notamment sur les tours les plus hautes de Suisse, les immeubles de bureaux Bâtiment 1 et Bâtiment 2 de Roche, le bâtiment le plus haut du sous-continent indien, le Palais Royale à Mumbai, ou encore le One World Hotel à Singapour.

### Sécurité, précision et rapidité

La technologie MAC allie, avec précision, sécurité et rapidité. Le levage de l'unité complète, soit jusqu'à 4,5 m en 60 minutes environ, peut être exécuté par des équipes restreintes. Déjà particulièrement puissant, le système hydraulique est de plus muni de clapets de sécurité sur chaque vérin.

### Préassemblage

Sur demande, le coffrage MAC peut être livré en grande partie préassemblé de manière à accélérer sa mise en place sur le chantier.

### La plate-forme 1

offre un espace de travail confortable et suffisamment d'espace pour le stockage du matériel. La plate-forme offre également la possibilité d'intégrer des mâts de bétonnage.

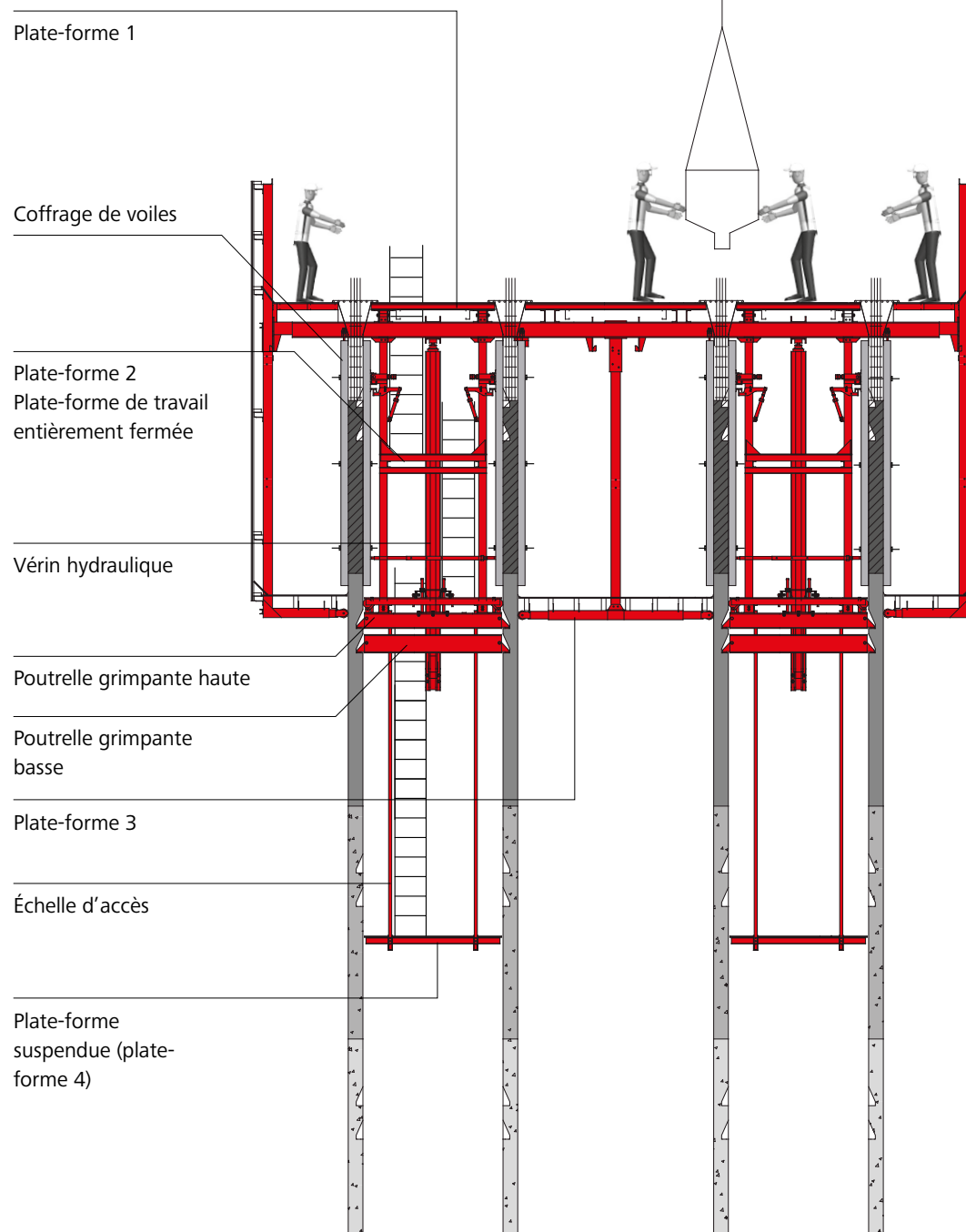

## Travaillez malin

- **Sans grue**
  - Rapidité et efficacité des travaux, notamment en grande hauteur
  - La grue est libérée pour d'autres travaux
- **Déroulement des travaux**
  - Technologie éprouvée ; efficacité améliorée ; durée de construction réduite
- **Sécurité élevée**
  - Accès sécurisé grâce aux plates-formes et échelles intégrées
- **Très puissant, le système hydraulique du coffrage auto-grimpant MAC permet une levée de 4,5 m (20 t par vérin)**
  - Le levage de 4,5 m dure environ 60 minutes
  - Grimpe tout d'un bloc
- **Il est possible de ne compter qu'un seul jour pour le décoffrage, la levée et la remise en place du coffrage. En tenant compte de la durée des travaux de ferrailage, des rotations entières ont déjà été réalisées en 4 jours**
- **En ajoutant des plates-formes suspendues pour les autres corps de métier, l'installation d'une deuxième voie d'accès devient inutile.**
- **Plate-forme de travail entièrement fermée et habillée**
  - À l'abri des intempéries, conditions de travail confortables, brise-vue
  - Planning des travaux ne dépend pas de la météo
  - Permet de travailler séparément au niveau des voiles et des dalles
- **Solution globale**
  - Combiné au pare-chute MGS-H, le coffrage auto-grimpant MAC offre une sécurité optimale tout en améliorant l'efficacité des processus de construction

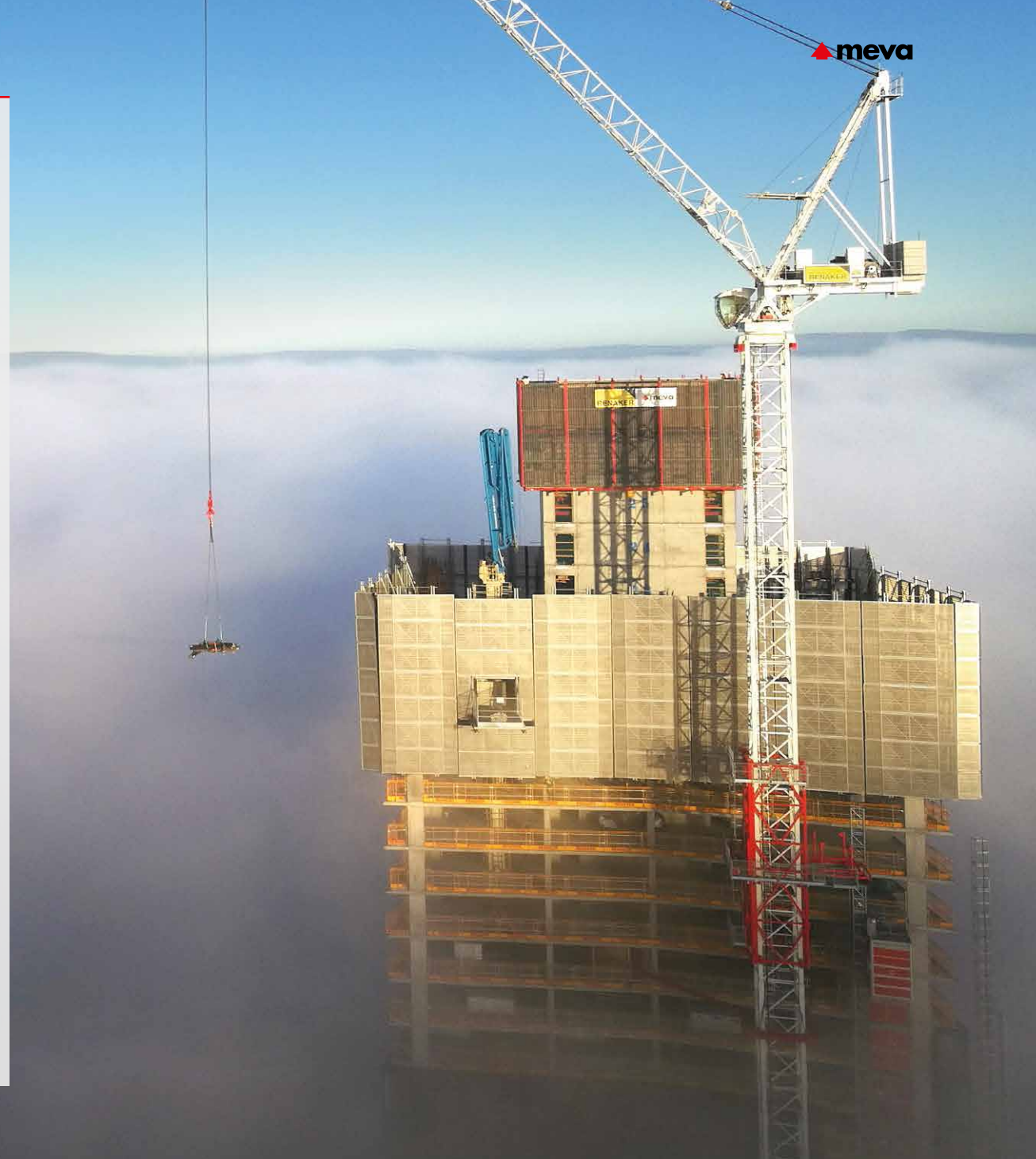

## Coffrage spécial – aluminium & acier

# Un mariage réussi

### Une combinaison économique

En combinant des coffrages standard à des coffrages spéciaux, voire en apportant des modifications sur des coffrages standard, il est possible de créer des solutions efficaces, en l'occurrence pour les

- Angles des stations d'épuration
- Voiles inclinés ou courbes
- Ouvrages spéciaux pour les dalles
- Coffrages circulaires ou rectangulaires
- Coffrages spéciaux en acier pour la construction de tunnels

La serrure de coffrage MEVA solidarise les panneaux standard et les pièces sur mesure.



Coffrage de tunnel mobile.



À partir du coffrage de poteaux circulaires Circo, il est possible de fabriquer un coffrage spécial pour coffrer des ouvrages aux lignes courbes et inclinées. Comme pour l'échangeur autoroutier de Holmfield, Royaume-Uni.

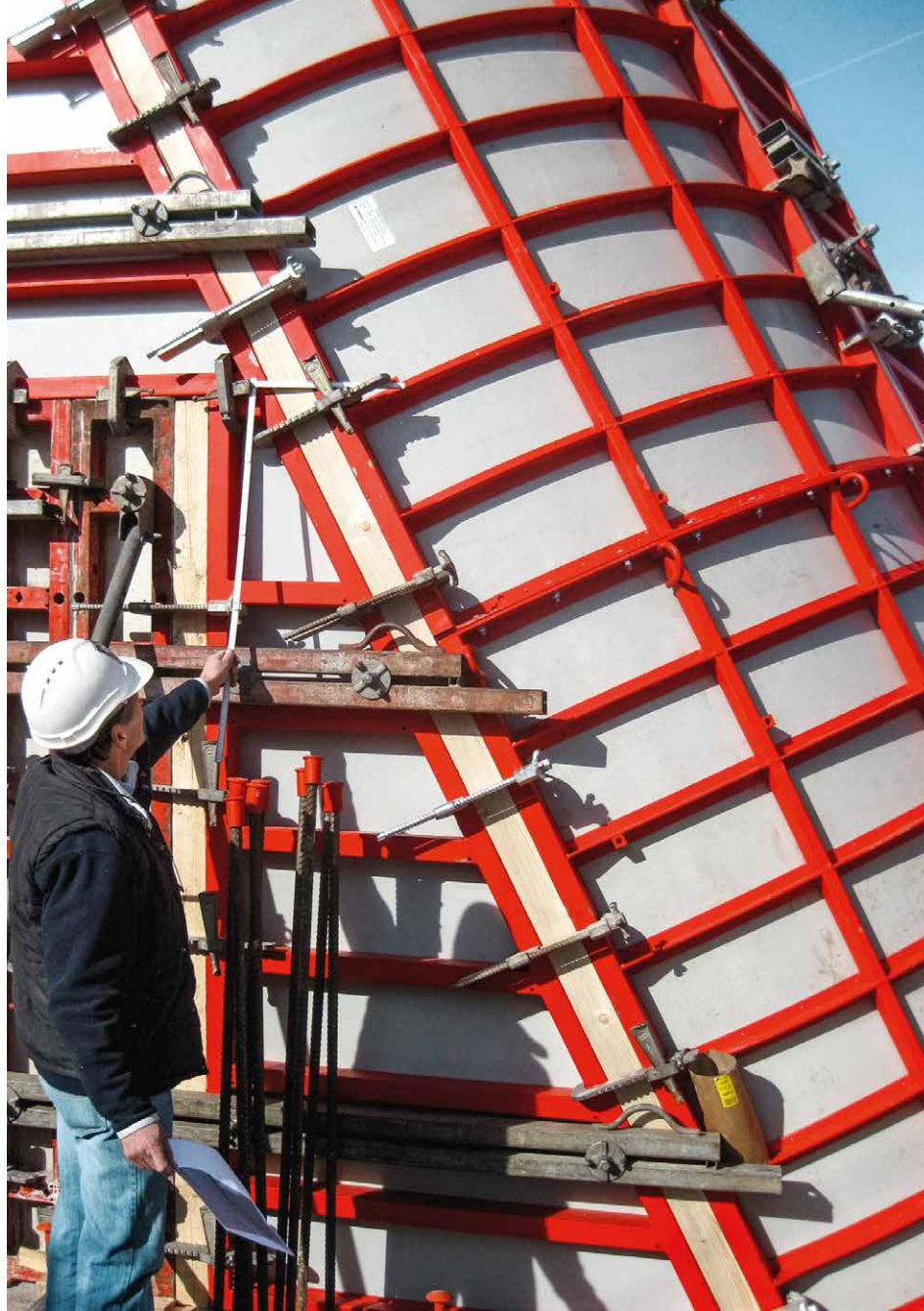

meva

Les mannequins fabriqués sur mesure pour les besoins spécifiques du chantier se sont révélés économiques grâce aux nombreux réemplois.

Coffrage spécial réalisé à partir du coffrage de voiles Mammut.



## Prestations de services

# À vos côtés dès le début

## Tout pour le coffrage

Les exigences imposées à l'industrie de la construction, et donc à ses partenaires et fournisseurs, deviennent de plus en plus contraignantes : qualité, timing, productivité sont aussi importants pour les PME que pour les entreprises présentes à l'international. C'est pour cela que MEVA fournit des services globaux intégrés qui vont au-delà du produit coffrage. Notre objectif est de fournir, quel que soit le domaine, une solution complète à nos clients, des solutions offrant un chiffrage fiable et un bon déroulement des travaux. Cela inclut également les prestations d'ingénierie, lors de la planification du coffrage et de la conception et la fabrication de coffrages spéciaux, destinées à faciliter la réalisation des travaux.

Avec la promesse « Le coffrage. Juste. Intelligent. » MEVA occupe une position unique sur le marché du coffrage, qui englobe non seulement les produits mais aussi les prestations de services. Nos services sont entièrement adaptés aux besoins de nos clients et apportent la flexibilité et le support nécessaires aux chantiers, et ce, à la hauteur de la réputation MEVA.

Forts de notre savoir-faire et de nos compétences, nous accompagnons nos clients dans leurs projets de construction. De l'étude préalable à l'exécution des travaux. Dans le monde entier.



### Travaillez malin

- **Conseils et Planification**
- **Location**
- **Béton apparent**
- **Prestations de chantier**
- **Support technique**
- **Outils de travail numériques**
- **Reconditionnement**
- **MEVA Academy**



## Conseils

# Trouver la solution le mieux adaptée à votre projet

Nos bureaux d'études, nos ingénieurs méthodes, nos responsables clients sont là pour vous accompagner en équipe dans vos projets. Quelle que soit la phase de votre projet, pour toutes les questions relatives au coffrage. Pour que votre projet de construction se transforme en réussite.

En BIM ou en CAO, nous vous accompagnons en fonction des besoins de votre entreprise. Nous sommes également là sur le chantier. Le savoir-faire est une chose, mettre la main à la pâte en est une autre.

Nos ingénieurs, techniciens et coffreurs-bancheurs apportent les deux et n'hésitent pas à retrousser leurs manches pour vous aider.

- Conseils pour la gestion de projet
- Études de faisabilité
- Coordination avec les acteurs du chantier
- Enchaînement des travaux et planification des rotations optimisés
- Assistance sur chantier, formations et suivis de chantier
- Réunions de projet à intervalles réguliers
- Fabrication de coffrages sur mesure et production en petite série de pièces spéciales
- Solutions spéciales et concepts de coffrage innovants

## BIM

# Ensemble vers le numérique

Nous vous accompagnons dans la transition numérique en partenariat avec la BIM<sup>2</sup> GmbH et la Build Informed GmbH.

Nous conseillons, formons, modélisons et développons en BIM (Building Information Modeling) pour vous assister dans votre démarche digitale. Pour la valeur ajoutée de votre entreprise ainsi que l'efficacité et la transparence de vos process.

Ces prestations englobent :

- Conseils en stratégies digitales
- Implémentation de méthodes BIM en phases conception et exécution des travaux
- Création de bibliothèques de modèles d'objets et définition des standards requis
- Formations des collaborateurs
- Modélisation d'ouvrages pour la documentation (pour simulations)
- Optimisation des process via l'interaction homme-ordinateur (développement de logiciels)
- Etc.

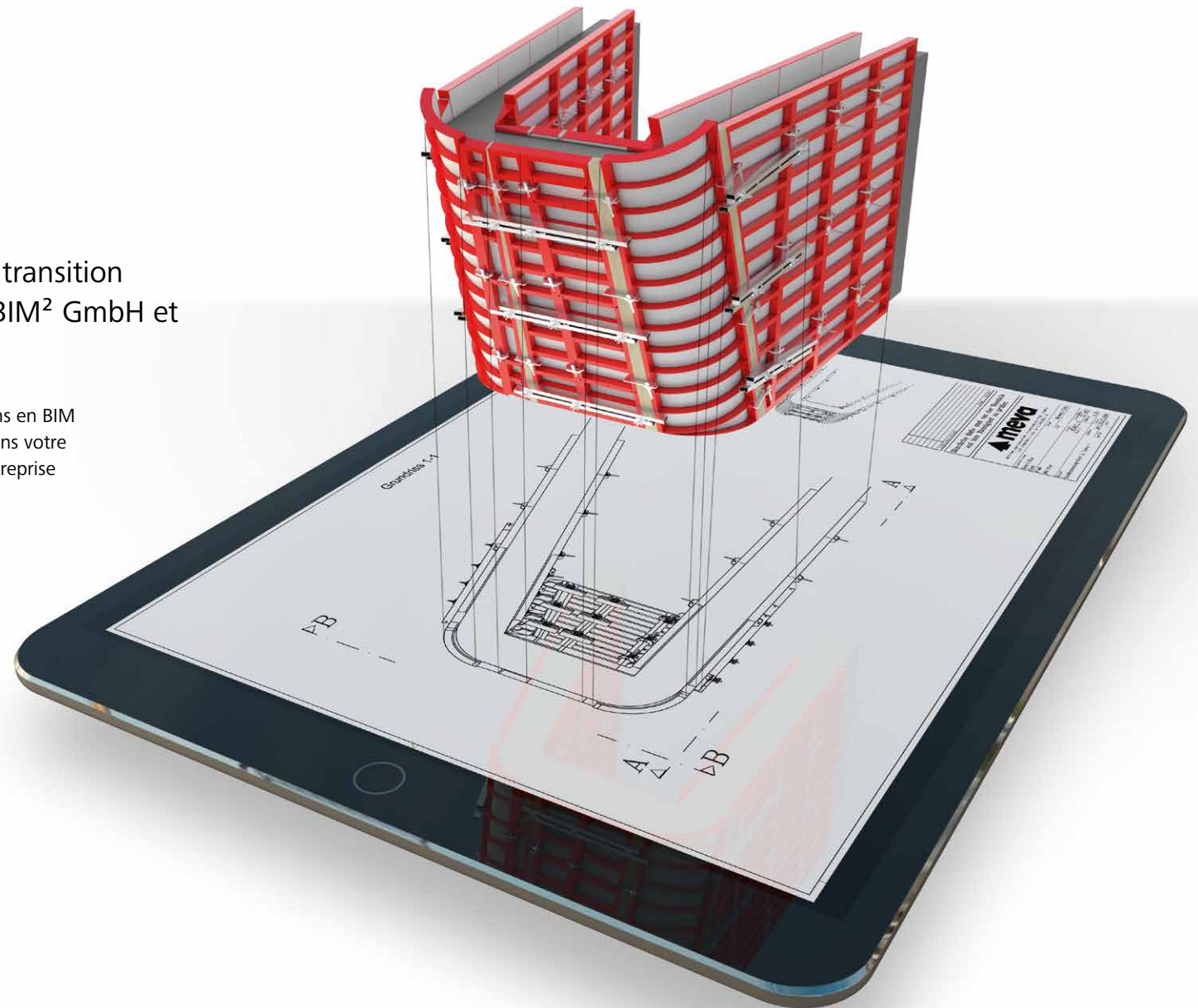

## Planification

# La réussite se planifie

Pour bien maîtriser toutes les étapes

Nous réalisons des plans de coffrage avec des nomenclatures détaillées à l'aide de logiciels CAO, ou travaillons sur votre projet BIM grâce à l'interopérabilité des données.

- Études du coffrage et plans d'exécution dès la phase de soumission
- Études et plans d'exécution détaillés, incluant différentes propositions chiffrées et faisant office de devis de prestations
- Étude de calepinage avec planification des rotations, choix du coffrage, détermination des quantités, plans détaillés
- Conseils en béton apparent
- Conseils et assistance in situ, notamment pour la pression du béton frais et le déroulement des travaux de bétonnage
- Réalisation des plans de montage, plans d'exécution du coffrage, supervision chantier
- Plans et méthodes de fabrication du coffrage en 2D ou 3D
- Implémentation de méthodes BIM en phases conception et exécution des travaux
- Notes de calculs justifiant la stabilité et la résistance des coffrages

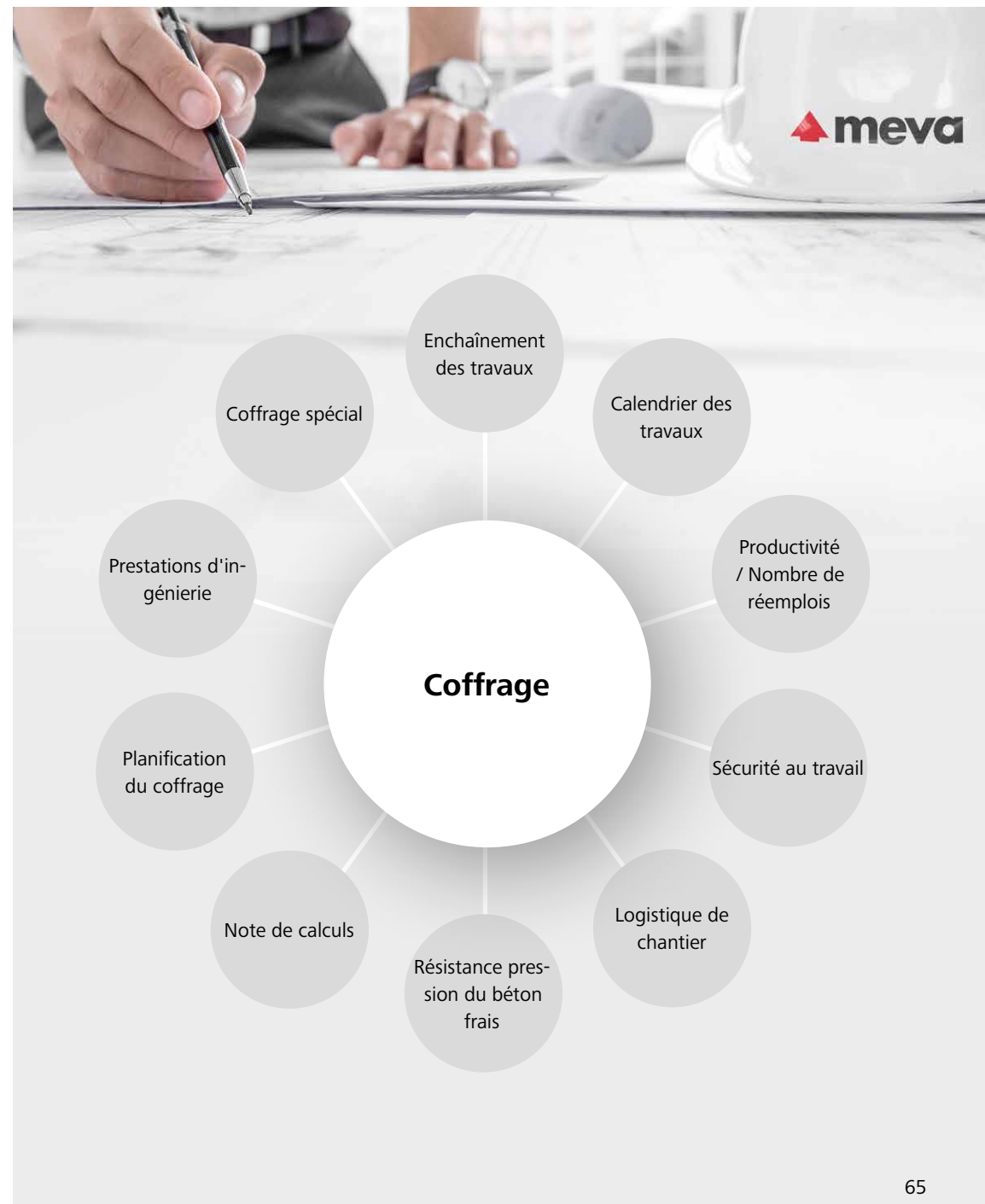

## Outils de travail numériques

# Tellement plus rapide

Grâce à des outils intelligents, MEVA garantit le bon déroulement des opérations et répond rapidement aux questions qui surviennent au moment du coulage.

### Notre portail sur le World Wide Web

En vous rendant sur la page d'accueil de notre site [www.meva.net](http://www.meva.net), vous pouvez accéder rapidement à nombre d'informations pratiques et utiles autour de MEVA, ainsi qu'à notre catalogue de produits et services. Vous souhaitez vous informer sur un produit ou utiliser un de nos calculateurs : notre site Internet est disponible en 6 langues et dans 25 régions. Il permet d'accéder rapidement à toutes les instructions de montage et d'utilisation ainsi qu'à d'autres documents techniques, sans inscription préalable et sans avoir à se connecter. D'autres points d'orgue sont à noter, comme l'accès à la newsletter mensuelle MEVA et la prise de contact rapide via WhatsApp.

### Logiciel de calepinage EuroSchal®

Déterminer rapidement et facilement les besoins en matériels nécessaires à votre projet de construction. Utilisez EuroSchal® pour vos travaux de coffrage à venir, établissez des nomenclatures, des calepinages ou des rotations de coffrage. Rationalisez, réduisez les temps unitaires, diminuez les coûts en utilisant EuroSchal® sur vos chantiers.



## Béton apparent

# Quand le faisable devient réalité

En matière de béton apparent, faites-nous part de vos souhaits dès le tout début de votre projet. Fort de notre expérience, nous vous accompagnons pendant l'exécution des travaux afin que vous parveniez au résultat attendu.

En vue d'obtenir la forme et le parement attendus, nous vous aidons à choisir la solution de coffrage la mieux adaptée à votre projet, par ex. un coffrage spécial revêtu d'une peau alkus ou un coffrage réalisé avec des panneaux standard.

Les coffrages modulaires, avec ou sans garniture, permettent de répondre à nombre de prescriptions en matière de béton apparent et à structurer harmonieusement les joints et les trous des banches.

Présente de série sur l'ensemble des coffrages MEVA, la peau en polypropylène alkus réalise des parements de qualité homogène tout au long du chantier, même après de nombreux réemplois. Hydrofuge et non absorbante, cette peau permet de réaliser des surfaces planes, en utilisant un minimum de décoffrant, avec très peu de bullage sur le béton.



## Location

# Bien planifier avant d'investir

Chez MEVA vous avez le choix et donc toutes les clés en main pour chiffrer et réaliser votre projet de construction sans investissement risqué. Profitez de notre offre locative en optant pour le forfait adapté à vos besoins.

### Location MEVA

Restez flexible sans immobilisation d'actif et sans investissement risqué. En louant nos coffrages, vous continuez à travailler avec des produits de grande qualité (conformes aux exigences de la Fédération allemande des professionnels du coffrage), ce qui permet de pallier les risques liés aux besoins ponctuels. C'est aussi l'occasion de tester de nouveaux produits, de nouvelles solutions de coffrage sur le chantier. La livraison en temps et en heure est assurée par notre logistique : avec des centres de coffrage répartis dans le monde entier, les trajets d'approvisionnement sont généralement courts, la livraison et la reprise du matériel peuvent être effectuées rapidement.

### Le forfait LocationPlus

Avec LocationPlus, vous disposez d'une estimation fiable des coûts dès le début du projet. Outre la location et la logistique, le forfait inclut toutes les prestations telles que le nettoyage et la réparation, hormis les pièces manquantes et les rebuts. MEVA facture pour cela un forfait, se basant sur la valeur du matériel livré par mois et sur la durée effective de la location de chaque matériel. Le prix du forfait LocationPlus est de fait redéfini à chaque nouveau projet.

### InfoLocation MEVA

Cette prestation d'information a été créée par MEVA pour faciliter la location de matériels. Avec le formulaire InfoLocation de MEVA, vous avez la possibilité d'obtenir un devis détaillé pour votre projet de location en fonction des besoins de votre chantier – et selon vos convenances. Vous disposez ainsi d'un devis détaillé pour toute la durée de la prestation. Ce document préalable facilite ensuite la location et l'estimation des coûts. Vous pouvez également effectuer une demande de devis auprès de votre interlocuteur privilégié MEVA.

### Avantages du forfait LocationPlus

- Nettoyage complet lors du retour du matériel, pas de discussion ni facturation supplémentaire si le matériel n'est pas en l'état
- Contrôle de l'état de fonctionnement
- Réparation des coffrages, des pièces des tours d'étaie
- Tous les contrôles (sécurité et fonctionnement)
- Travaux de soudure et de redresseage
- Remplacement des traverses horizontales et des petits côtés du cadre, si nécessaire
- Rebouchage des trous de la peau
- Remplacement partiel des peaux (sur les coffrages modulaires de voiles)
- Poutrelles bois : coupe de la partie endommagée pour obtenir une longueur standard



## Reconditionnement de vos coffrages

# Nous prenons soin de vos biens

À l'épreuve des chantiers, votre coffrage – quel qu'en soit le fabricant – doit toujours et encore faire ses preuves. Nous pouvons vous aider.

En tant que fabricant de coffrages, MEVA s'occupe également de la préservation de vos investissements. Prolonger la durée de vie de vos coffrages, c'est aussi un bon moyen pour améliorer la productivité de votre matériel.

Sur demande, et dans la mesure du possible, nous reconditionnons également les coffrages d'autres fabricants.







# Vous pouvez compter sur nous, où que vous soyez !

Avec 40 sites répartis sur 5 continents, nous sommes là où vous avez besoin de nous. Nous sommes là quand vous avez besoin de nous.

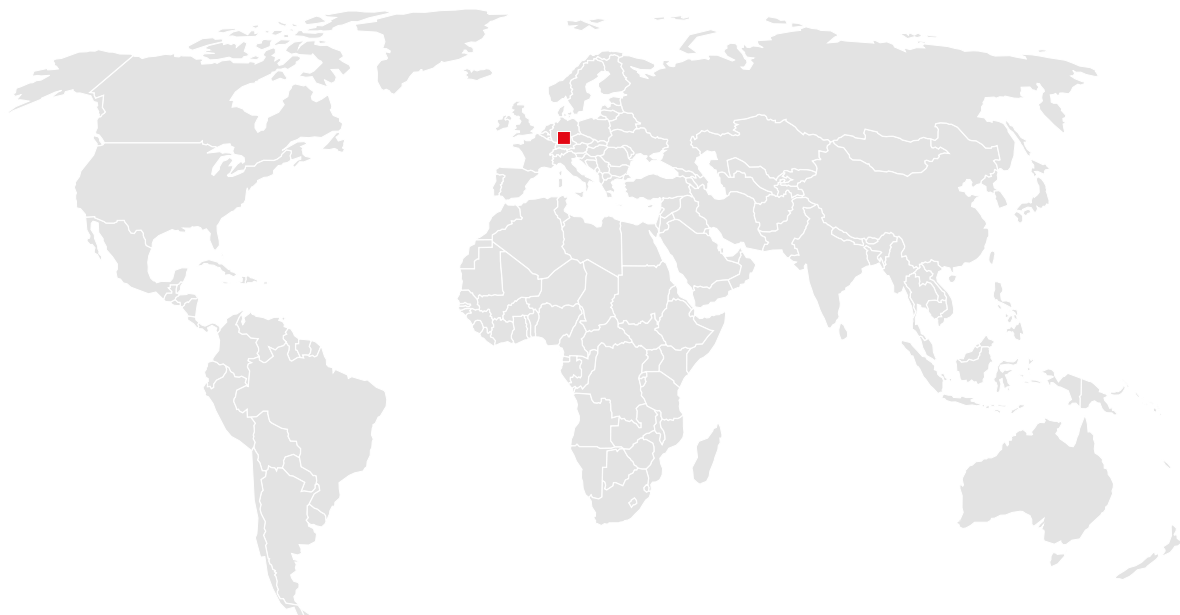

## MEVA Schalungs-Systeme GmbH

Industriestrasse 5      Tel. +49 7456 692-01  
72221 Haiterbach      Fax +49 7456 692-66  
Allemagne              info@meva.net

[www.meva.net](http://www.meva.net)

## Société mère (Allemagne)

MEVA Schalungs-Systeme GmbH  
Industriestrasse 5  
72221 Haiterbach  
Tel. +49 7456 692-01  
Fax +49 7456 692-66

info@meva.net  
www.meva.net

## France

MEVA Systèmes de Coffrage SNC  
7 place de la Gare  
57200 Sarreguemines  
Tel. +33 3.87.95.99.38  
Fax +33 3.87.95.99.02

france@meva.net  
www.meva.net

## BeNeLux (Belgique)

MEVA BeNeLux NV  
Roosveld 7a  
3400 Landen  
Tel. BE +32 11 717040  
Tel. NL +31 182 570770  
Tel. LU +352 20 283747

benelux@meva.net  
www.meva.net

## Suisse

MEVA Schalungs-Systeme AG  
Birren 24  
5703 Seon  
Tel. +41 62 769 71 00  
Fax +41 62 769 71 10

Rte de la Chocolatière 26  
1026 Echandens  
Tel. +41 21 313 41 00  
Fax +41 21 313 41 09

schweiz@meva.net  
www.meva.net

Key-Account D-Schweiz	Tel. +41 79 810 37 73
Nordschweiz	Tel. +41 79 647 75 17
Ostschweiz	Tel. +41 79 124 99 84
Mittel-/Oberland	Tel. +41 79 743 53 07
Zentralschweiz, Wallis	Tel. +41 79 963 85 52
Romandie	Tel. +41 79 946 36 79
Sarganser-Glarnerland Graubünden, TREMCO AG	
Tessin, Lumafer SA	Tel. +41 55 614 10 10
Tessin, Lumafer SA	Tel. +41 91 829 36 40

## Représentants internationaux

AE-Dubai	Tel. +971 4 8042200
AT-Pfaffstätten	Tel. +43 2252 20900-0
AU-Adelaide	Tel. +61 8 82634377
BE-Landen	Tel. +32 11 717040
BH-Riffa	Tel. +973 3322 4290
CA-Toronto	Tel. +1 416 8565560
CH-Seon	Tel. +41 62 7697100
FR-Sarreguemines	Tel. +33 387 959938
GB-Tamworth	Tel. +44 1827 60217
HU-Budapest	Tel. +36 1 2722222
IN-Mumbai	Tel. +91 22 27563430
LATAM	latam@meva.net

LU-Rodange	Tel. +352 20 283747
MA-Casablanca	Tel. +212 684-602243
MY-Perak	Tel. +60 12 5209337
NL-Gouda	Tel. +31 182 570770
NO-Oslo	Tel. +47 67 154200
NORDIC	Tel. +45 2043 1855
PA-Panama City	Tel. +507 2372222
PH-Manila	Tel. +63 998 5416975
QA-Doha	Tel. +974 4436 6742
SG-Singapore	Tel. +65 6992 8000
US-Springfield	Tel. +1 937 3280022